

Elektronische Registrierkasse

# TE-2400

## Bedienungsanleitung

### Einleitung

Vorbereitung

### Wollen wir beginnen

Einsetzen des Papiers

Einstellung von Datum/Zeit

### Wir stellen vor:

Display/Tastatur

Folienhalter

### Grundlegende Operationen und Einstellungen

Registrierungen

Programme

### Weiterführende Operationen

Nützliche Merkmale

Berichte

### Störungsbeseitigung

Fehlercodetabelle

### Wartung durch den Benutzer

Austauschen des Papiers



Eu

Di

U.K.

**CASIO**<sup>®</sup>

# Einleitung & Inhalt

## Wichtig!

Ihre neue Registrierkasse wurde vor dem Versand sorgfältig getestet, um richtigen Betrieb zu Gewähr leisten. Sicherheitseinrichtungen eliminieren Sorgen über Versagen auf Grund von Bedienungsfehlern oder falscher Handhabung. Um aber jahrelangen und störungsfreien Betrieb sicherzustellen, sollten Sie die folgenden Punkte bei der Handhabung der Registrierkasse beachten.

Vermeiden Sie eine Aufstellung der Registrierkasse an Orten mit direkter Sonnenbestrahlung, hoher Luftfeuchtigkeit oder mit hoher Temperatur (in der Nähe von Heizgeräten) und vermeiden Sie das Verschütten von Wasser oder anderen Flüssigkeiten auf die Registrierkasse.

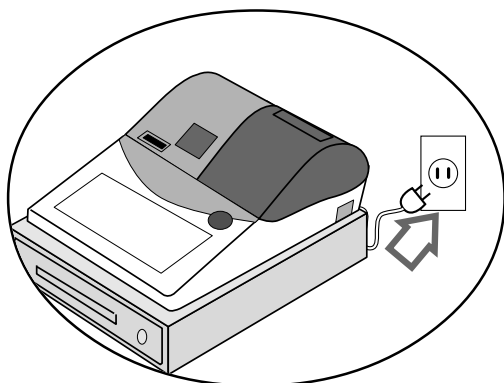
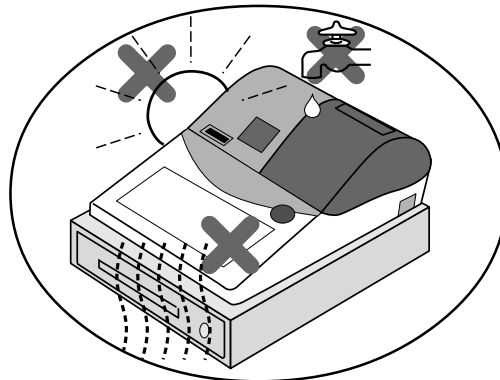

Kontrollieren Sie unbedingt den Aufkleber an der Seite der Registrierkasse, um sicherzustellen, dass die Nennspannung der Registrierkasse mit der örtlichen Netzspannung übereinstimmt.

Bedienen Sie niemals die Registrierkasse mit nassen Händen.

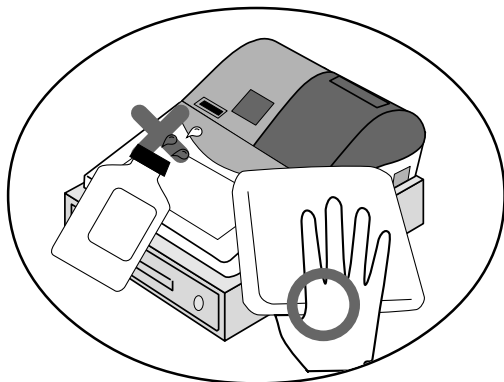
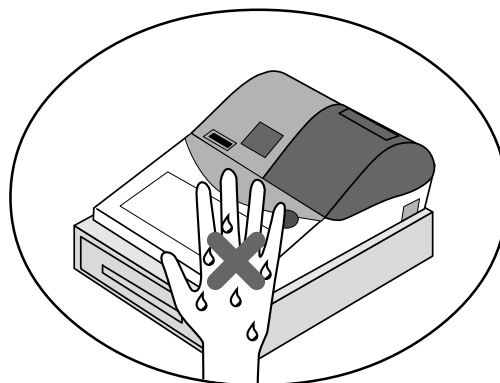

Verwenden Sie ein weiches, trockenes Tuch, um die Außenseite der Registrierkasse zu reinigen. Benutzen Sie niemals Waschbenzin, Verdüner oder andere flüchtige Mittel.

Versuchen Sie niemals die Registrierkasse zu öffnen oder selbst Reparaturen auszuführen. Bringen Sie die Registrierkasse zu einem autorisierten CASIO Fachhändler, wenn Reparaturen erforderlich sind.

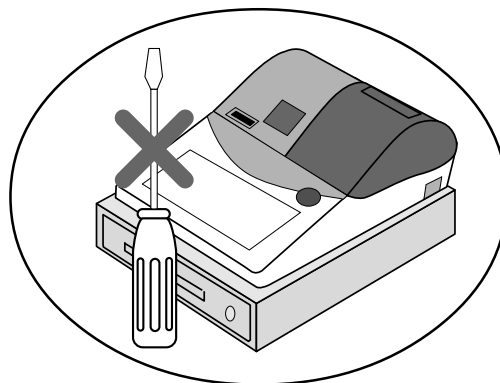

## Einleitung

Herzlichen Glückwunsch zu Ihrer Wahl einer elektronischen Registrierkasse der CASIO TE-2400. Diese elektronische Registrierkasse ist das Produkt fortschrittlichster Elektroniktechnologie und zeichnet sich durch außergewöhnliche Vielseitigkeit und Zuverlässigkeit aus. Vereinfachte Bedienung wird durch eine speziell konstruierte und ausgelegte Tastatur und durch eine große Auswahl an automatischen, programmierbaren Funktionen sichergestellt. Die speziell konstruierte und ausgelegte Tastatur und ein helles, ablesfreundliches Display helfen mit, um Ermüdung bei stundenlanger Bedienung zu vermeiden.

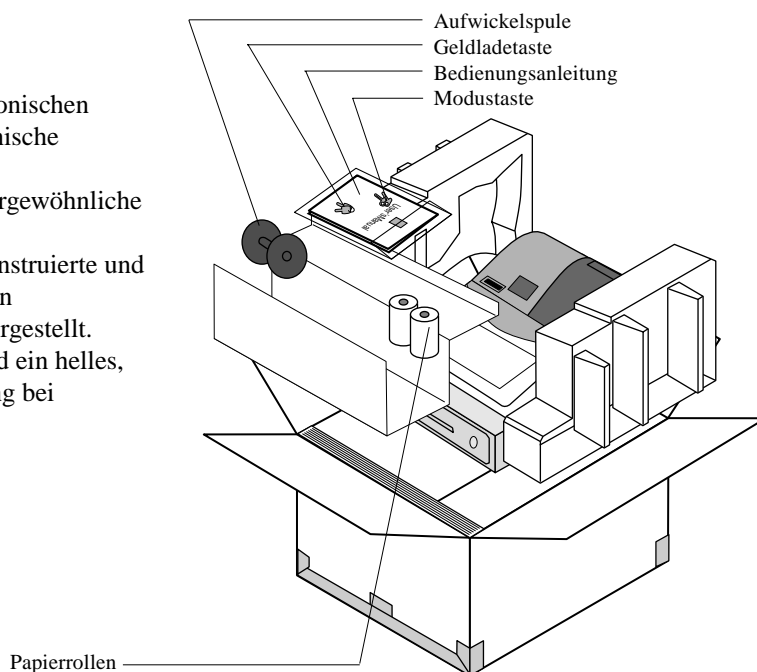

Das gezeigte CE-Zeichen gilt nur für den EU-Raum.  
Konformitätserklärung durch:  
**Casio Europe GmbH**  
Bornbarch 10, 22848 Norderstedt Germany



Diese Makierung trifft nur auf EU-Länder zu.

**Warnung:** Dies ist ein Produkt der Klasse A. Im Haushalt kann dieses Produkt zu Interferenz mit dem Rundfunkempfang führen. In einem solchen Fall muss der Benutzer die erforderlichen Maßnahmen treffen.

*Bitte bewahren Sie alle Informationen für spätere Referenz auf.*

Laite on liitettävä suojamaadoituskoskettimilla varustettuun pistorasiaan  
Apparatet må tilkoples jordet stikkontakt  
Apparaten skall anslutas till jordat uttag

Zur Trennung vom Netz ist der Netzstecker aus der Stechdose zu ziehen, welche sich in der Nähe des Gerätes befinden muss und leicht zugänglich sein soll.



Batterij niet weggooien, maar inleveren als KCA.



---

## Sicherheitsmaßnahmen

- Um dieses Produkt sicher und richtig verwenden zu können, lesen Sie diese Bedienungsanleitung aufmerksam durch, und halten Sie die beschriebenen Bedienungsvorgänge ein.  
Nach dem Lesen der Anleitung, bewahren Sie diese für spätere Nachschlagzwecke sorgfältig auf.  
Bewahren Sie alle Informationen für spätere Referenz sorgfältig auf.
- Beachten Sie immer die unter Warnung und Vorsicht an dem Produkt angegebenen Informationen.

## Über die Icons

In dieser Anleitung werden verschiedene Icons verwendet, um sicheren Betrieb dieses Produktes hervorzuheben und Verletzungen des Kassierers und anderen Personals sowie Sachschäden und Beschädigungen dieses Produktes zu vermeiden. Diese Icons und Definitionen sind nachfolgend aufgeführt.



Zeigt an, dass ernsthafte Verletzungs- oder Todesgefahr vorliegt, wenn falsch verwendet.



Zeigt an, dass Verletzungs- oder Beschädigungsgefahr vorliegt, wenn falsch verwendet.

## Beispiele für die Icons

Um die Risiken und möglichen Beschädigungen anzuzeigen, werden die folgenden Typen von Icons verwendet.



Das Symbol des gleichseitigen Dreiecks  $\triangle$  schließt Warnsymbole ein. In diesem gleichseitigen Dreieck ist der eigentliche Typ der Vorsichtsmaßnahme dargestellt (in diesem Beispiel: Stromschlaggefahr).



Das Kreissymbol mit der durchgehenden diagonalen Linie  $\otimes$  zeigt an, dass etwas verboten ist (in diesem Beispiel: Demontage ist verboten).



Das schwarze Kreissymbol  $\bullet$  gibt eine Information an, die ausgeführt werden muss. In diesem Symbol ist der Typ des tatsächlich auszuführenden Vorganges aufgeführt (in diesem Beispiel: der Netzstecker ist von der Netzdose abziehen).

---

## **Warnung!**

---

## Handhabung der Registrierkasse



**Sollte es jemals zu Fehlbetrieb der Registrierkasse kommen, sollte diese Rauch oder ungewöhnlichen Geruch entwickeln, oder sollte ein anderer nicht normaler Zustand auftreten, schalten Sie sofort die Stromversorgung aus, und ziehen Sie den Netzstecker von der Netzdose ab. Fortgesetzte Verwendung unter diesen Bedingungen führt zu Feuer- und Stromschlaggefahr.**

- Wenden Sie sich an einen CASIO-Kundendienst.



**Stellen Sie niemals mit Flüssigkeiten gefüllte Behälter in der Nähe der Registrierkasse ab, und achten Sie darauf, dass keine Fremdkörper in die Registrierkasse eindringen. Sollten jemals Wasser oder Fremdkörper in das Innere der Registrierkasse gelangen, schalten Sie sofort die Stromversorgung aus, und ziehen Sie den Netzstecker von der Netzdose ab. Fortgesetzte Verwendung unter diesen Bedingungen führt zu Kurzschluss-, Feuer- und Stromschlaggefahr.**

- Wenden Sie sich an einen CASIO-Kundendienst.



**Sollten Sie jemals die Registrierkasse fallen lassen oder beschädigen, schalten Sie sofort die Stromversorgung aus, und ziehen Sie den Netzstecker von der Netzdose ab. Fortgesetzte Verwendung unter diesen Bedingungen führt zu Kurzschluss-, Feuer- und Stromschlaggefahr.**

- Versuchen Sie niemals Reparaturen selbst auszuführen, da dies äußerst gefährlich ist. Wenden Sie sich an einen CASIO-Kundendienst.
-

## ⚠️ **Warnung!**



**Versuchen Sie niemals ein Zerlegen oder Modifizieren der Registrierkasse. An bestimmten Komponenten im Inneren der Registrierkasse liegt Hochspannung an, sodass Feuer- und Stromschlaggefahr besteht.**

- Wenden Sie sich an einen CASIO-Kundendienst, um alle Reparatur- und Wartungsarbeiten ausführen zu lassen.

### Netzstecker und Netzdose



**Verwenden Sie nur eine geeignete Netzdose (100 V bis 240 V). Die Verwendung einer Netzdose mit unterschiedlicher Spannung führt zu Fehlbetrieb sowie Feuer- und Stromschlaggefahr. Falls die Netzdose überlastet wird, kommt es Überhitzungs- und Feuergefahr.**



**Achten Sie darauf, dass der Netzstecker bis zum Anschlag in die Netzdose eingesteckt ist. Ein loser Netzstecker führt zu Stromschlag-, Überhitzungs- und Feuergefahr.**

- Verwenden Sie niemals die Registrierkasse mit beschädigten Netzstecker. Schließen Sie den Netzstecker auch niemals an eine lockere Netzdose an.



**Verwenden Sie ein trockenes Tuch, um den an den Kontakten des Netzsteckers angesammelten Staub zu entfernen. Feuchtigkeit kann zu schlechter Isolation und damit zu Stromschlaggefahr führen, wenn der Staub an den Kontakten des Netzsteckers verbleibt.**



**Achten Sie darauf, dass das Netzkabel und der Netzstecker nicht beschädigt werden, und versuchen Sie niemals eine Modifikation dieser Teile. Fortgesetzte Verwendung mit einem beschädigten Netzkabel kann zu Verschlechterung der Isolation, Freilegung der internen Drähte und Kurzschluss führen, wodurch es zu Stromschlag- und Feuergefahr kommt.**

- Wenden Sie sich an einen CASIO-Kundendienst, wenn Reparatur- oder Wartungsarbeiten am Netzkabel oder Netzstecker ausgeführt werden müssen.

## ⚠️ **Vorsicht!**



**Stellen Sie die Registrierkasse niemals auf einer instabilen oder schrägen Fläche ab. Anderenfalls kann die Registrierkasse, besonders wenn die Schublade geöffnet wird, herunter fallen, wodurch es zu Fehlbetrieb sowie Feuer- und Stromschlaggefahr kommen kann.**



**Stellen Sie die Registrierkasse nicht an den folgenden Stellen auf.**

- Bereiche, in welchen die Registrierkasse hoher Luftfeuchtigkeit oder starker Staubbildung bzw. heißer oder kalter Luft ausgesetzt wird.
- Bereiche mit direkter Sonneneinstrahlung, in einem geschlossenen Kraftfahrzeug oder an einem Ort mit sehr hohen Temperaturen.

**Die obigen Bedingungen können zu Fehlbetrieb sowie zu Feuergefahr führen.**



**Biegen Sie das Netzkabel niemals übermäßig ab, achten Sie darauf, dass dieses nicht zwischen Tisch und Möbeln eingeklemmt wird, und stellen Sie niemals schwere Gegenstände auf dem Netzkabel ab. Anderenfalls kann das Netzkabel beschädigt oder kurzgeschlossen werden, wodurch Feuer- und Stromschlaggefahr verursacht werden können.**



**Fassen Sie immer den Netzstecker an, wenn Sie diesen von der Netzdose abtrennen. Ziehen Sie niemals direkt an dem Netzkabel, da dieses sonst beschädigt oder kurzgeschlossen werden kann, wodurch es zu Feuer- und Stromschlaggefahr kommt.**



**Berühren Sie niemals den Netzstecker mit nassen Händen. Anderenfalls besteht Stromschlaggefahr. Ziehen Sie niemals direkt an dem Netzkabel, da dieses sonst beschädigt oder kurzgeschlossen werden kann, wodurch es zu Feuer- und Stromschlaggefahr kommt.**

**Berühren Sie niemals den Druckkopf und die Walze.**

# Einleitung und Inhalt

---

|  |           |
|--|-----------|
| <b>Einleitung &amp; Inhalt</b> .....   | <b>2</b>  |
| <b>Wollen wir beginnen</b> .....   | <b>10</b> |
| Entfernen Sie die Registrierkasse aus ihrer Verpackung. ....                             | 10        |
| Entfernen Sie das Klebeband, mit dem Teile der Registrierkasse festgehalten werden. .... | 10        |
| Setzen Sie den Kassenbon/Journalstreifen ein. ....                                       | 11        |
| Schließen Sie die Registrierkasse an eine Netzdose an. ....                              | 14        |
| Stecken Sie den Modussschlüssel in den Betriebsmodusschalter. ....                       | 14        |
| Drehen Sie den Betriebsartenschalter auf die Position „REG“. ....                        | 14        |
| Stellen Sie das Datum ein. ....  | 15        |
| Stellen Sie die Zeit ein. ....   | 15        |
| Programmieren von Steuertabellen .....   | 16        |
| <b>Wir stellen vor: TE-2400</b> .....  | <b>20</b> |
| Allgemeine Anleitung .....   | 20        |
| Display .....  | 24        |
| Tastatur .....   | 26        |
| Zuordnungsbare Funktionen .....  | 28        |
| <b>Grundlegende Operationen und Einstellungen</b> .....                                  | <b>30</b> |
| Ablesen der Druckausgaben .....  | 30        |
| Verwendung Ihrer Registrierkasse .....   | 31        |
| Zuordnung eines Verkäufers .....   | 32        |
| Verkäufertaste .....   | 32        |
| Taste für Geheimnummer des Verkäufers .....  | 32        |
| Anzeige von Zeit und Datum .....   | 33        |
| Anzeigen und Löschen des Datums und der Zeit .....                                       | 33        |
| Vorbereitung von Münzen für das Wechselgeld .....  | 33        |
| Vorbereitung und Verwendung der Warengruppen-/PLU-Folientasten .....                     | 34        |
| Registrieren von Warengruppen-/PLU-Folientasten .....                                    | 34        |
| Programmieren von Warengruppen-/PLU-Folientasten .....                                   | 35        |
| Programmieren eines Einheitspreises für jede Warengruppe/PLU-Folientaste .....           | 35        |
| Programmieren des Steuerberechnungsstatus für jede Warengruppe/PLU-Folientaste .....     | 35        |
| Programmieren der Höchstbetragsgrenze für jede Warengruppe/PLU-Folientaste .....         | 36        |
| Registrieren der Warengruppen-/PLU-Folientasten durch Programmieren der Daten .....      | 37        |
| Voreingestellter Preis .....   | 37        |
| Voreingestellter Steuerstatus .....  | 37        |
| Begrenzung des Höchstbetrags .....   | 37        |
| Vorbereitung und Verwendung der PLUs .....   | 38        |
| Programmieren der PLUs .....   | 38        |
| Programmieren eines Einheitspreises für jeden PLU .....                                  | 38        |
| Programmieren des Steuerberechnungsstatus für jeden PLU .....                            | 38        |
| Registrieren von PLUs .....  | 39        |
| Vorbereitung und Verwendung von Diskonts .....   | 41        |
| Programmieren von Diskonts .....   | 41        |
| Registrieren von Diskonts .....  | 41        |
| Diskont für Artikel und Zwischensummen .....   | 41        |
| Vorbereitung und Verwendung von Abschlägen .....   | 42        |
| Programmieren von Abschlägen .....   | 42        |
| Programmieren des voreingestellten Abschlagbetrags .....                                 | 42        |
| Registrierung von Abschlägen .....   | 42        |
| Abschläge für Artikel .....  | 42        |
| Abschlag für Zwischensumme .....   | 43        |
| Registrieren von Kredit- und Scheckzahlungen .....                                       | 44        |
| Scheck .....   | 44        |
| Abbuchung .....  | 44        |
| Gemischte Bezahlung (Bargeld, Abbuchung, Scheck) .....                                   | 44        |
| Registrierung sowohl von Euro als auch der Landeswährung .....                           | 45        |
| Registrieren von zurückgegebenen Artikeln im REG-Modus .....                             | 47        |

|   |           |
|---|-----------|
| Registrieren von zurückgegebenen Artikeln im RF-Modus .....                   | 47        |
| Normale Rückzahlung .....   | 47        |
| Abschlag bei Rückzahlungsbetrag .....   | 48        |
| Registrieren von Einzahlungen .....   | 48        |
| Registrieren von Auszahlungen .....   | 48        |
| Berichtigungen bei der Registrierung .....                                    | 49        |
| Berichtigung eines eingegebenen, aber noch nicht registrierten Artikels ..... | 49        |
| Berichtigung eines eingegebenen und registrierten Artikels .....              | 50        |
| Stornieren aller Artikel einer Transaktion .....                              | 51        |
| Registrieren eines Nichtverkaufs .....  | 51        |
| Ausdrucken des täglichen Verkaufsrückstellberichts .....                      | 52        |
| <b>Weiterführende Operationen .....</b>                                       | <b>54</b> |
| Kontrolle des Lagerbestands .....   | 54        |
| Verkäufer-Unterbrechungsfunktion .....  | 54        |
| Einzelposten-Bargeldverkauf .....   | 55        |
| Addition .....  | 56        |
| Addition (plus) .....   | 56        |
| Aufschlag (%+) .....  | 57        |
| Gesamtbetrag in Schublade .....   | 58        |
| Aufschlag/Diskont-Gesamtbetrag in Schublade .....                             | 58        |
| Mehrfachposten-Summierungsfunktion .....                                      | 58        |
| Kupontransaktion .....  | 59        |
| Kuponregistrierung mittels <COUPON> (Kupontaste) .....                        | 59        |
| Kuponregistrierung mittels <COUPON2> (Kupontaste 2) .....                     | 59        |
| Registrieren von Darlehen .....   | 60        |
| Voreingestellter Übergabebetrag .....   | 60        |
| Registrieren von Abholungsbeträgen .....                                      | 61        |
| Wechseln des Zahlungsmittels in der Schublade .....                           | 61        |
| Flaschenpfand-Verknüpfungsoperation .....                                     | 62        |
| Flaschenpfand-Rückzahlung .....   | 62        |
| Flaschenpfand-Rückzahlungstaste .....   | 62        |
| Registrierungen der Arrangementtasten .....                                   | 63        |
| Einstellungsmenü .....  | 63        |
| Währungsumwandlungsfunktion .....   | 64        |
| Registrieren von Fremdwährung .....   | 64        |
| Übergebener Gesamtbetrag in Fremdwährung .....                                | 64        |
| Teilweise Bezahlung in Fremdwährung .....                                     | 65        |
| Trinkgelder .....   | 66        |
| Eingeben der Kundenzahl .....   | 67        |
| Vorübergehende Freigabe von Pflichteingaben .....                             | 68        |
| Aufrufen von Text .....   | 68        |
| Quittungsdruck .....  | 69        |
| Drucken von Quittungen .....  | 69        |
| Automatischer Stapeldruck 1 .....   | 70        |
| Automatischer Stapeldruck 2 .....   | 70        |
| Maximale Anzahl der Quittungszeilen .....                                     | 70        |
| Zahlzettel-Verfolgungssystem .....  | 70        |
| Zahlzettel-Verfolgungssystem .....  | 70        |
| Öffnen eines Zahlzettels .....  | 71        |
| Addieren zu einem Zahlzettel .....  | 71        |
| Ausgeben eines Gäste-Kassenbons .....   | 72        |
| Schließen eines Zahlzettelspeichers .....                                     | 72        |
| Tastenoperation für neuen/alten Zahlzettel .....                              | 73        |

# Einleitung und Inhalt

---

|   |            |
|---|------------|
| Hinzugefügter Zahlzettel .....  | 74         |
| Separater Zahlzettel .....  | 75         |
| Preisreduktionen (roter Preis) .....  | 76         |
| Zutat/Vorbereitungs-PLUs .....  | 77         |
| Separates Ausdrucken der Mehrwertsteuer .....   | 78         |
| Registrieren eines Depots .....   | 79         |
| Depot vom Kunden .....  | 79         |
| Depot vom Kunden während Verkaufstransaktion .....                                      | 79         |
| Rechnungskopie .....  | 80         |
| Abfrage der tatsächlichen Lagerbestandsmenge .....                                      | 81         |
| Abfrage des Einheitspreises .....   | 81         |
| Stornierung des vorhergehenden Postens unter<br>Verwendung der <REVIEW>-Taste .....     | 82         |
| Abtast-PLU .....  | 83         |
| Registrierung von Posten .....  | 83         |
| Durch Scanner/Codeeingabe/One-Touch-NLU-Taste .....                                     | 83         |
| Nicht gefundener PLU .....  | 83         |
| Programmierung für Verkäufer .....  | 84         |
| Programmieren der Verkäufersnummer .....  | 84         |
| Programmieren des Übungsstatus .....  | 84         |
| Programmieren der Kommissionsrate .....   | 84         |
| Programmierung von Beschreibungen und Meldungen .....                                   | 85         |
| Programmieren der Kassenbon-Mitteilung, Maschinenummer und des Verkäufersnamens .....   | 85         |
| Programmieren der Beschreibungen der Warengruppen/Transaktionstasten .....              | 87         |
| Programmieren der Beschreibungen der PLU-Folientasten .....                             | 88         |
| Eingeben von Zeichen .....  | 89         |
| Verwendung der Zeichentastatur .....  | 89         |
| Eingeben von Zeichen mittels Code .....   | 90         |
| Liste der Zeichencodes .....  | 90         |
| Editieren der Zeichen .....   | 91         |
| Berichtigung eines eben eingegebenen Zeichens .....                                     | 91         |
| Berichtigung einer bereits eingestellten PLU-Beschreibung .....                         | 91         |
| Berichtigung einer bereits eingestellten Tastenbeschriftung .....                       | 91         |
| Berichtigung einer bereits eingestellten Meldung .....                                  | 91         |
| Ausdrucken der Auslese/Rückstellberichte .....  | 92         |
| Ausdrucken des individuellen Warengruppen-, PLU/PLU-Folientasten-Ausleseberichts .....  | 92         |
| Ausdrucken des finanziellen Ausleseberichts .....                                       | 93         |
| Auslesen des individuellen Verkäufer-Auslese/Rückstellberichts .....                    | 93         |
| Ausdrucken des täglichen Verkaufs-Auslese/Rückstellberichts .....                       | 94         |
| Ausdrucken des PLU/PLU-Folientasten-Auslese/Rückstellberichts .....                     | 96         |
| Ausdrucken des stündlichen Verkaufs-Auslese/Rückstellberichts .....                     | 96         |
| Ausdrucken des monatlichen Verkaufs-Auslese/Rückstellberichts .....                     | 97         |
| Ausdrucken des Gruppen-Auslese/Rückstellberichts .....                                  | 97         |
| Ausdrucken der periodischen Verkaufs-Auslese/Rückstellberichte 1/2 .....                | 98         |
| Ausdrucken anderer Verkaufs-Auslese/Rückstellberichte .....                             | 100        |
| Auslesen des Programms der Registrierkasse .....  | 101        |
| Ausdrucken des Einheitspreis/Kursprogramms (ausgenommen PLU/Abtast-PLU) .....           | 101        |
| Ausdrucken des Tastenbeschreibungs-, Namens-, Meldungsprogramms (ausgenommen PLU) ..... | 102        |
| Ausdrucken des PLU/PLU-Folientasten-Programms .....                                     | 103        |
| <b>Störungsbeseitigung .....</b>  | <b>104</b> |
| Wenn ein Fehler auftritt .....  | 104        |
| Freigabe der Maschinenverriegelung .....  | 106        |
| Wenn die Registrierkasse nicht arbeitet .....   | 106        |
| Bei Stromausfall .....  | 107        |



---

|  |            |
|--|------------|
| <b>Wartung durch den Benutzer und Optionen</b> ..... | <b>108</b> |
| Austauschen des Journalstreifens .....               | 108        |
| Austauschen der Kassenbon-Papierrolle .....          | 109        |
| Options .....  | 109        |
| <b>Technische Daten</b> .....                        | <b>110</b> |
| <b>Index</b> .....                                   | <b>111</b> |

**Hinweis:**

In dieser Anleitung wird generell ein Dezimalpunkt an Stelle eines Kommas verwendet.

# Wollen wir beginnen

Dieser Abschnitt beschreibt das Auspacken und die Bereitstellung der Registrierkasse für den Betrieb. Sie sollten diesen Abschnitt der Bedienungsanleitung durchlesen, auch wenn Sie bereits früher eine Registrierkasse verwendet haben. Nachfolgend sind die grundlegenden Einstellvorgänge beschrieben und die Seiten aufgeführt, auf welchen Sie weitere Einzelheiten finden.

## 1. Entfernen Sie die Registrierkasse aus ihrer Verpackung.

Achten Sie darauf, dass alle Teile und das Zubehör vorhanden sind.

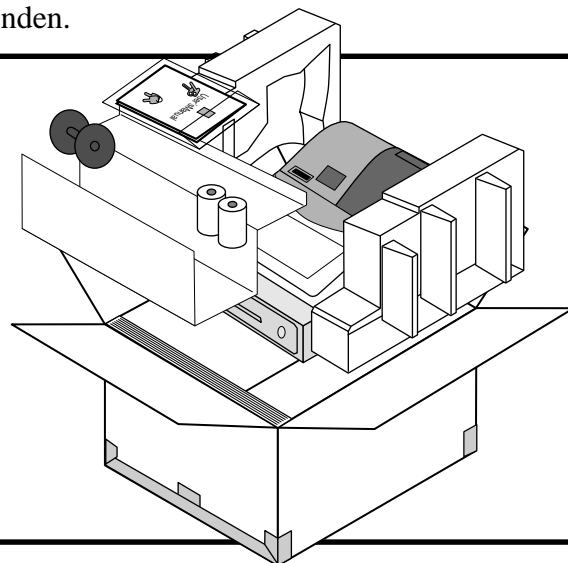

## 2. Entfernen Sie das Klebeband, mit dem Teile der Registrierkasse festgehalten werden.

Entfernen Sie auch den kleinen Plastikbeutel, der am Druckerdeckel festgeklebt ist. Er enthält die Betriebsartenschlüssel.

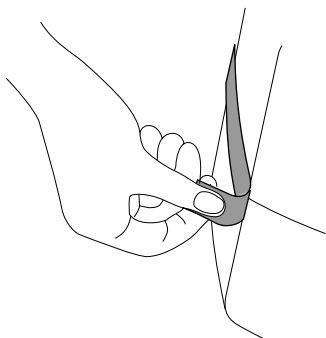

### 3. Setzen Sie den Kassensbon/Journalstreifen ein.

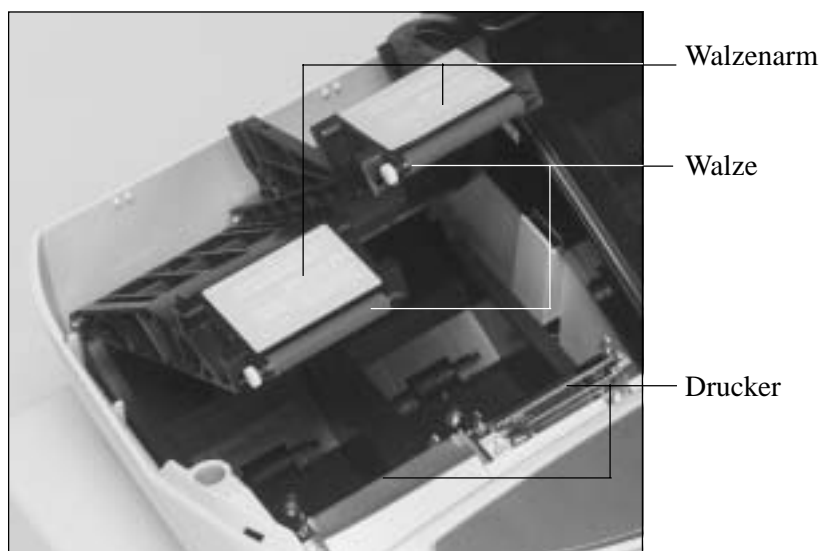

#### **Wichtig!**

Nehmen Sie die Druckkopfschutzfolie von dem Drucker ab, und schließen Sie den Walzenarm.

#### **Vorsicht! (bei Handhabung des Thermopapiers)**

- Berühren Sie niemals den Druckkopf und die Walze.
- Packen Sie das Thermopapier unmittelbar vor der Verwendung aus.
- Vermeiden Sie Hitze und direkte Sonneneinstrahlung.
- Vermeiden Sie staubige oder feuchte Orte für die Lagerung.
- Kratzen Sie nicht auf dem Papier.
- Bewahren Sie das bedruckte Papier nicht unter den folgenden Bedingungen auf:  
Hohe Luftfeuchtigkeit und Temperatur/direkte Sonneneinstrahlung/Kontakt mit Kleber, Verdünner oder Radiergummi.

## Einsetzen der Kassenbon-Papierrolle



### Schritt 1

Nehmen Sie den Druckerdeckel ab.



### Schritt 4

Führen Sie das vordere Ende des Papierstreifens über den Drucker.



### Schritt 2

Öffnen Sie den Walzenarm.



### Schritt 5

Schließen Sie langsam den Walzenarm, bis dieser richtig einrastet.



### Schritt 3

Achten Sie darauf, dass der Papierstreifen von der Unterseite von der Papierrolle abgerollt wird, und setzen Sie die Papierrolle in die Papieraufnahme hinter dem Drucker ein.



### Fertigstellung

Bringen Sie den Druckerdeckel wieder an, und führen Sie das vordere Ende des Papierstreifens durch den Papierabschneideschlitz. Reißen Sie den überstehenden Papierstreifen ab.

# Einsetzen der Journalstreifen-Papierrolle



## Schritt 1

Nehmen Sie den Druckerdeckel ab.



## Schritt 2

Öffnen Sie den Walzenarm.

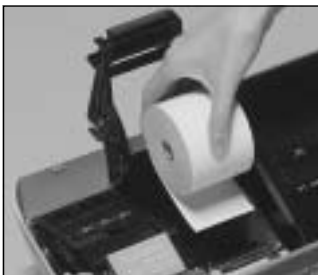

## Schritt 3

Achten Sie darauf, dass der Papierstreifen von der Unterseite der Papierrolle abgerollt wird, und setzen Sie die Papierrolle in die Papieraufnahme hinter dem Drucker ein.



## Schritt 4

Führen Sie das vordere Ende des Papierstreifens über den Drucker.



## Schritt 5

Schließen Sie langsam den Walzenarm, bis dieser richtig einrastet.



## Schritt 6

Entfernen Sie die Papierführung der Aufwickelspule.



## Schritt 7

Führen Sie das vordere Ende des Papierstreifens in die Nut in der Welle der Aufwickelspule ein, und wickeln Sie den Papierstreifen um zwei oder drei Windungen um die Welle.



## Schritt 8

Bringen Sie die Papierführung der Aufwickelspule wieder an.



## Schritt 9

Setzen Sie die Aufwickelspule hinter dem Drucker und über der Papierrolle ein.



## Schritt 10

Drücken Sie die **JOURNAL FEED** Taste, um den Papierstreifen zu spannen.

Während der Installation der Maschine, drücken Sie die **JOURNAL FEED** Taste nach dem Einschalten der Stromversorgung.



## Fertigstellung

Bringen Sie den Druckerdeckel wieder an.

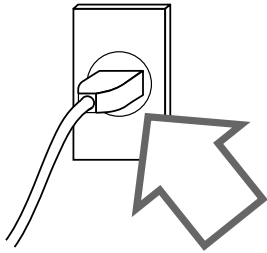

## 4. Schließen Sie die Registrierkasse an eine Netzdose an.

Überprüfen Sie unbedingt den Aufkleber (Nennspannung) an der Seite der Registrierkasse, um sicherzustellen, dass die Nennspannung der Registrierkasse mit der örtlichen Netzspannung übereinstimmt.

## 5. Stecken Sie den mit „PGM“ für UK oder „OW“ für andere Gebiete bezeichneten Modussschlüssel in den Betriebsmodusschalter.

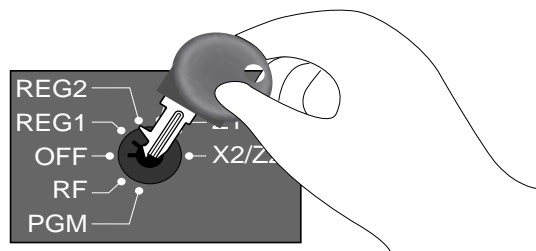

## 6. Drehen Sie den Betriebsartenschalter auf die Position „REG“.

Das Display sollte nun die folgende Anzeige enthalten.

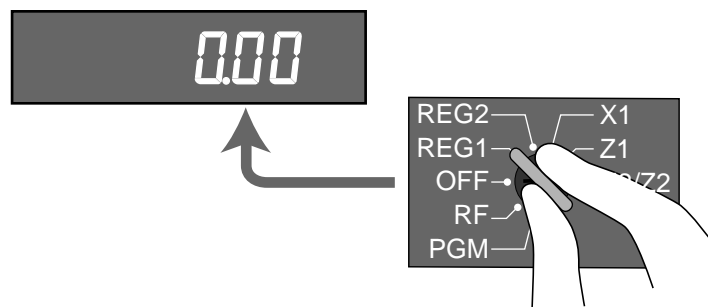

## 7. Stellen Sie das Datum ein.

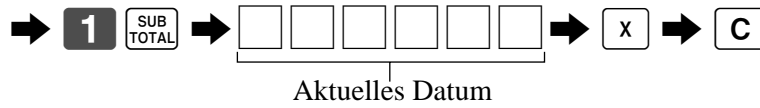
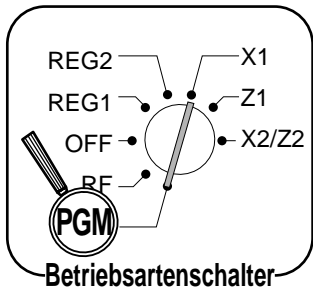

Aktuelles Datum

Beispiel:

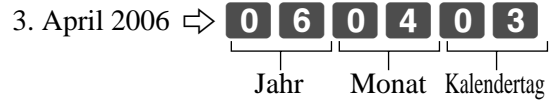

## 8. Stellen Sie die Zeit ein.

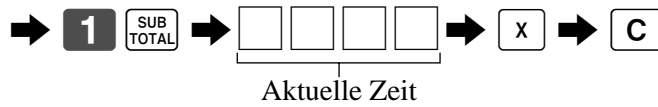
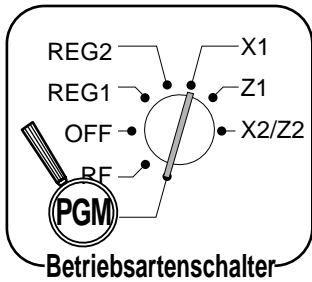

Aktuelle Zeit

Beispiel:

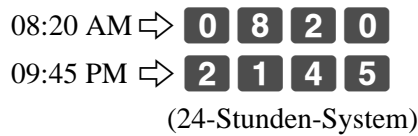

# 9. Programmieren von Steuertabellen

Diese Registrierkasse kann automatisch bis zu 10 verschiedene Umsatzsteuern berechnen. Die Umsatzsteuerberechnungen beruhen auf Steuersätzen, sodass Sie die Steuersätze, den Steuertyp (Add-in-Steuer oder Add-on-Steuer) und den Rundungstyp programmieren müssen. Achten Sie darauf, dass für bestimmte örtliche Steueranforderungen spezielle Rundungsmethoden (Seite 18) zur Verfügung stehen.

**Wichtig!**

Nachdem Sie die Steuerberechnung programmiert haben, müssen Sie auch individuell spezifizieren, welche Warengruppen (Seite 36) und PLUs (Seite 48) zu besteuern sind.

## Programmieren der Steuerberechnungen (ohne spezielle Rundung)

Bereiten Sie die folgenden Daten vor:

1. Steuersätze
2. Rundungsmethode für Steuerberechnung (Aufrunden/Abrunden/Abschneiden)
3. Steuerberechnungssystem (Add-on-Steuer/Add-in-Steuer)

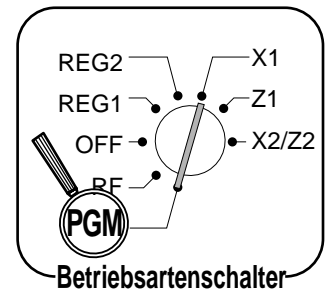

### Programmiervorgang

Steuertabelle 1 zuordnen. ....>

- 0 2 2 5** eingeben, um Steuertabelle 2 zuzuordnen.
- 0 3 2 5** eingeben, um Steuertabelle 3 zuzuordnen.
- 0 4 2 5** eingeben, um Steuertabelle 4 zuzuordnen.

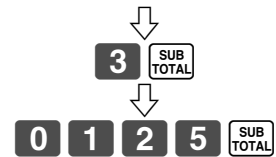

Steuersatz eingeben (2 Stellen für Ganzzahl und 4 Dezimalstellen).

- Beispiel: 15% = **1 5**  
 8,25% = **8 . 2 5**



Rundungsmethode, Steuerberechnungsmethode eingeben.

|               |   |   |   |   |
|---------------|---|---|---|---|
| Aufrunden     | 9 | 0 |   |   |
| Abrunden      | 5 | 0 |   |   |
| Abschneiden   | 0 | 0 |   |   |
| Immer „0“     |   |   | 0 |   |
| Add-on-Steuer |   |   |   | 2 |
| Add-in-Steuer |   |   |   | 3 |

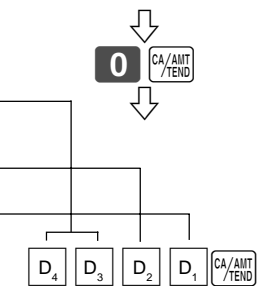

Den Vorgang abschließen.. ....>





# Programmierung der Steuerberechnungen (mit spezieller Rundung)

Bereiten Sie die folgenden Daten vor:

1. Steuersätze
2. Rundungsmethode für Steuerberechnung (Aufrunden/Abrunden/Abschneiden)
3. Steuerberechnungssystem (Keine Steuer/Add-on-Steuer/Add-in-Steuer)
4. Rundungssystem (Spezielle Rundung 1/Spezielle Rundung 2/Spezielle Rundung 3/ Dänische Rundung/ Australische Rundung) : nur wirksam für Steuertabelle 1

## Programmiervorgang

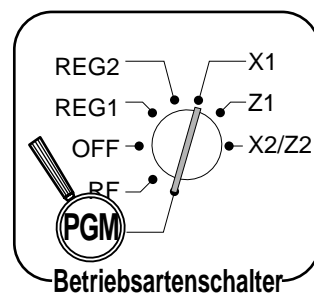

Wollen wir beginnen

Steuertabelle 1 zuordnen. ....>

- 0 2 2 5 eingeben, um Steuertabelle 2 zuzuordnen.
- 0 3 2 5 eingeben, um Steuertabelle 3 zuzuordnen.
- 0 4 2 5 eingeben, um Steuertabelle 4 zuzuordnen.

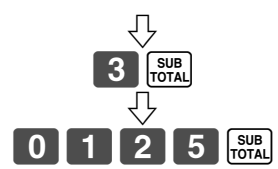

Steuersatz eingeben (2 Stellen für Ganzzahl und 4 Dezimalstellen).

- Beispiel: 15% = 1 5
- 8,25% = 8 . 2 5
- Keine Steuer = 0

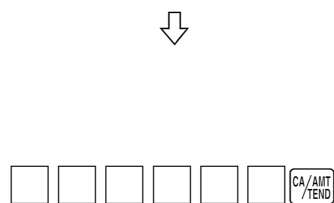

Rundungsmethode, Steuerberechnungsmethode eingeben.

|                       |   |   |   |   |
|-----------------------|---|---|---|---|
| Aufrunden             | 9 | 0 |   |   |
| Abrunden              | 5 | 0 |   |   |
| Abschneiden           | 0 | 0 |   |   |
| Spezielle Rundung 1 * |   |   | 1 |   |
| Spezielle Rundung 2 * |   |   | 2 |   |
| Spezielle Rundung 3 * |   |   | 6 |   |
| Spezielle Rundung 4 * |   |   | 3 |   |
| Spezielle Rundung 5 * |   |   | 7 |   |
| Add-on-Steuer         |   |   |   | 2 |
| Add-in-Steuer         |   |   |   | 3 |

\* Siehe nächste Seite.

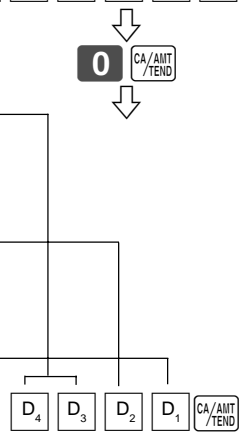

Den Vorgang abschließen. ....>



## Über die spezielle Rundung...

Neben dem Abschneiden, Abrunden und Aufrunden können Sie auch „spezielle Rundung“ für Zwischensummen und Gesamtsummen spezifizieren. Die spezielle Rundung wandelt die letzte (ganz rechte) Stelle eines Betrags auf „,0“ oder „,5“ um, um den Steueranforderungen von bestimmten Gebieten zu entsprechen.

### ① Spezielle Rundung 1

| Letzte (ganz rechte) Stelle |   | Rundungsergebnis | Beispiele:  |
|-----------------------------|---|------------------|-------------|
| 0 ~ 2                       | ⇒ | 0                | 1,21 → 1,20 |
| 3 ~ 7                       | ⇒ | 5                | 1,26 → 1,25 |
| 8 ~ 9                       | ⇒ | 10               | 1,28 → 1,30 |

### ② Spezielle Rundung 2

| Letzte (ganz rechte) Stelle |   | Rundungsergebnis | Beispiele:  |
|-----------------------------|---|------------------|-------------|
| 0 ~ 4                       | ⇒ | 0                | 1,12 → 1,10 |
| 5 ~ 9                       | ⇒ | 10               | 1,55 → 1,60 |

### ③ Spezielle Rundung 3

| Letzten (ganz rechten) 2 Stellen |   | Rundungsergebnis | Beispiele:  |
|----------------------------------|---|------------------|-------------|
| 00 ~ 24                          | ⇒ | 0                | 1,24 → 1,00 |
| 25 ~ 74                          | ⇒ | 50               | 1,52 → 1,50 |
| 75 ~ 99                          | ⇒ | 100              | 1,77 → 2,00 |

### ④ Spezielle Rundung 4 (Dänische Rundung)

Bei der Dänischen Rundung trifft die Rundungsmethode auf die Zwischensumme zu, abhängig davon, ob Sie die Transaktion durch Eingabe eines übergebenen Betrags abschließen oder nicht.

- Wenn ein Abschluss erfolgt, ohne einen übergebenen Betrag einzugeben:
- Wenn ein Abschluss bei Eingabe eines übergebenen Betrags erfolgt:

| Letzten (ganz rechten) 2 Stellen der Zwischensumme |   | Rundungsergebnis | Letzten (ganz rechten) 2 Stellen des Wechselgeldes |   | Rundungsergebnis |
|--|---|------------------|--|---|------------------|
| 00 ~ 12  | ⇒ | 00               | 00 ~ 12  | ⇒ | 00               |
| 13 ~ 37  | ⇒ | 25               | 13 ~ 37  | ⇒ | 25               |
| 38 ~ 62  | ⇒ | 50               | 38 ~ 62  | ⇒ | 50               |
| 63 ~ 87  | ⇒ | 75               | 63 ~ 87  | ⇒ | 75               |
| 88 ~ 99  | ⇒ | 100              | 88 ~ 99  | ⇒ | 100              |

### ⑤ Spezielle Rundung 5 (Australische Rundung)

| Letzte (ganz rechte) Stelle |   | Rundungsergebnis | Beispiele:  |
|-----------------------------|---|------------------|-------------|
| 0 ~ 2                       | ⇒ | 0                | 1,21 → 1,20 |
| 3 ~ 7                       | ⇒ | 5                | 1,26 → 1,25 |
| 8 ~ 9                       | ⇒ | 10               | 1,28 → 1,30 |



#### • Teilweise übergebene Beträge (Zahlungen): für Dänische Rundung

Die übergebenen Beträge und der Wechselgeldbetrag werden nicht gerundet, wenn der Kunde eine teilweise Zahlung ausführt. Wenn eine teilweise Zahlung zu einem verbleibenden Saldo im Bereich von 1 bis 12 führt, wird die Transaktion abgeschlossen, als ob kein verbleibender Saldo vorhanden ist.

#### • Anzeige und Ausdrucken von Zwischensummen: für Dänische und Australische Rundung

Wenn Sie die  Taste drücken, wird die nicht gerundete Zwischensumme ausgedruckt und am Display angezeigt. Falls die Registrierkasse für die Anwendung eines Add-on-Steuersatzes eingestellt ist, wird der Add-on-Steuerbetrag in die Zwischensumme eingeschlossen, die ausgedruckt und angezeigt wird.

## Wichtig!

Wenn Sie die Dänische Rundung verwenden, können Sie die  Taste verwenden, um den übergebenen Betrag zu registrieren, dessen beiden letzten (ganz rechten) Stellen 00, 25, 50 oder 75 betragen. Diese Resriktion trifft nicht auf die  und  Tasten zu.

# 10. Nur für Australien

Sie können manche programmierbare Optionen für die Australische GST-Steuer einstellen, indem Sie den folgenden Vorgang verwenden.

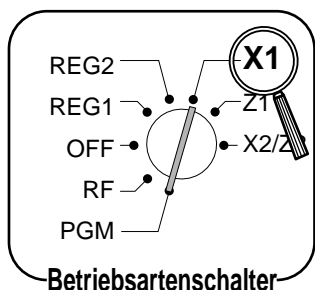

Nach Beendigung dieses Vorganges wird die Meldung „GST system was changed“ auf dem Kassensbon ausgedruckt, und die folgenden Punkte werden ausgeführt:

- ① Das Steuersymbol (\*) wird ausgedruckt.
- ② Der steuerpflichtige Betrag wird ausgelassen.
- ③ „GST INCLUDED“ wird auf die TX1 Beschreibung eingestellt.
- ④ „TAXABLE AMT“ wird auf die TA1 Beschreibung eingestellt.
- ⑤ Die Gesamtsummenzeile wird auch bei direktem (Bar) Verkauf ausgedruckt.
- ⑥ Die Australische Rundung ist eingestellt.
- ⑦ „\$“ ist als das Währungssymbol eingestellt.
- ⑧ „MOF message“ wird auf dem Kassensbon ausgedruckt.
- ⑨ Die Steuer (10% Steuersatz, Add-in-Steuer, Abrundung) wird auf die Steuertabelle 1 eingestellt.  
Keine Daten sind für andere Steuertabellen eingestellt.
- ⑩ Der steuerpflichtige Betrag und der Steuerbetrag ohne TA1/TX1 werden auf dem Bericht nicht ausgedruckt.
- ⑪ Restriktion (auf 0, 5) an der letzten Betragsstelle für Bargeldverkäufe, Einzahlungen, Auszahlungen und Gelddeklarationen.

## Allgemeine Anleitung

Dieser Teil der Anleitung enthält eine allgemeine Erläuterung der verschiedenen Teile Ihrer Registrierkasse.

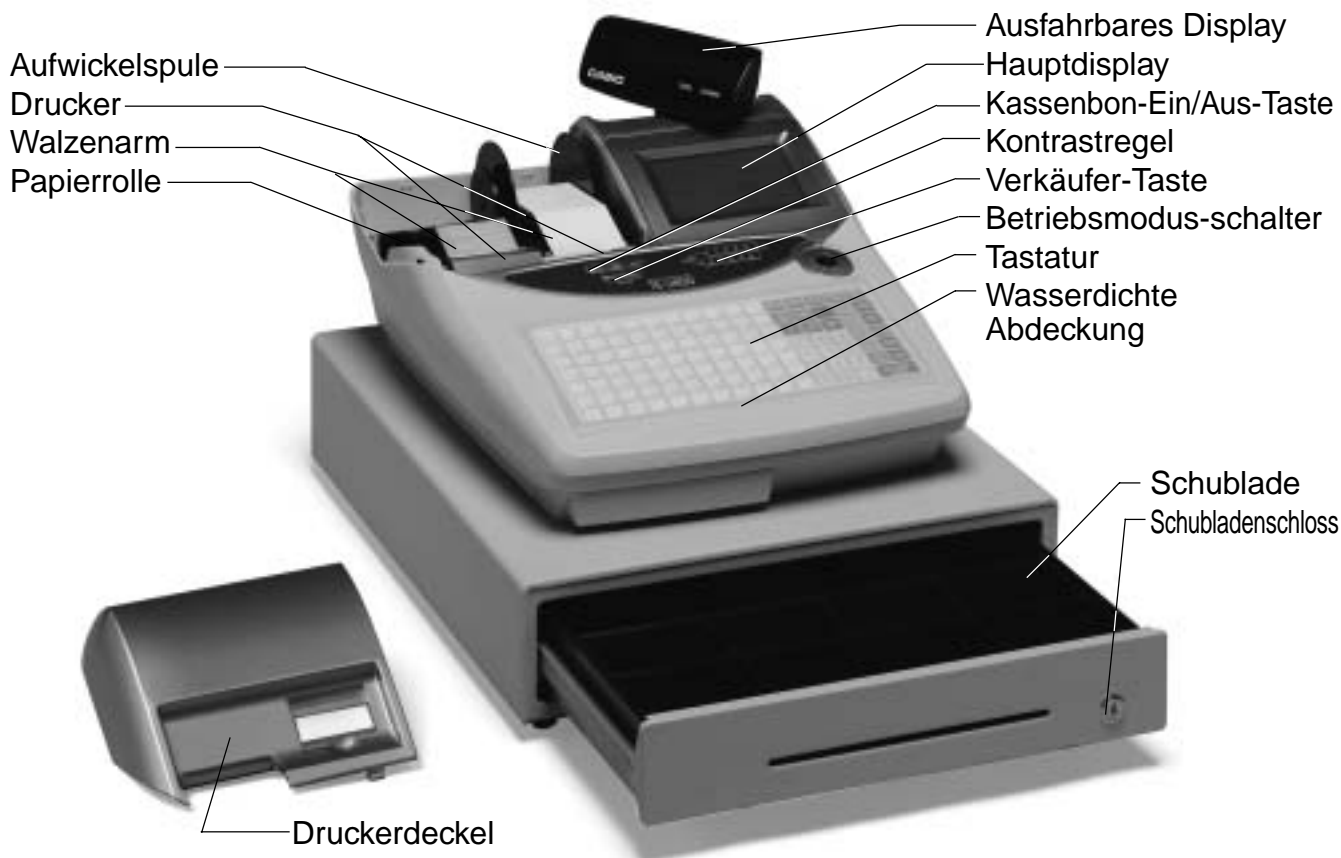

### Papierrolle

Sie können die Papierrolle für das Ausdrucken der Kassenbons und des Journalstreifens verwenden (Seiten 12 ~ 13).

### Kassenbon-Ein/Aus-Schalter

Verwenden Sie den/die Kassenbon-Ein/Aus-Schalter, um in den REG1, REG2 und RF-Modi die Ausgabe von Kassenbons zu steuern. In anderen Modi werden die Kassenbons oder Berichte unabhängig von der Einstellung des/der Kassenbon-Ein/Aus-Schalters ausgedruckt. Sie können auch nach dem Abschluss einer Transaktion einen Kassenbon ausgeben, wenn der/die Schalter ausgeschaltet ist. Die Registrierkasse kann auch so programmiert werden, dass auch bei eingeschaltetem/r Schalter nach dem Abschluss einer Transaktion ein Kassenbon ausgegeben werden kann.

### Kassenbon-Ein/Aus-Schalter

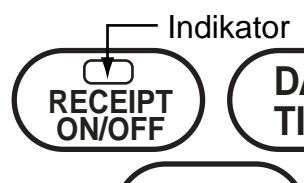

Wenn die Registrierkasse Kassenbons ausgibt, leuchtet dieser Indikator.

### Betriebsmodusschlüssel (für Großbritannien)

Die vier folgenden Arten von Betriebsmodusschlüsseln werden mit der Registrierkasse in Großbritannien.

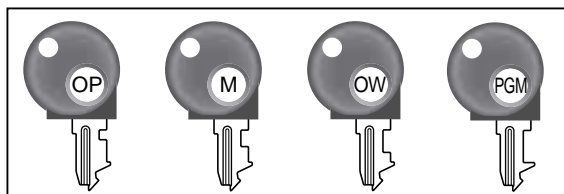

- a. OP (Operator) Bedienerschlüssel  
Mit diesem Schlüssel kann zwischen OFF und REG1 umgeschaltet werden.
- b. M (Master) Hauptschlüssel  
Mit diesem Schlüssel kann zwischen OFF, REG1, REG2, X1 und RF umgeschaltet werden.
- c. OW (Owner) Inhaberschlüssel  
Mit diesem Schlüssel kann zwischen OFF, REG1, REG2, X1, Z1, X2/Z2 und RF umgeschaltet werden.
- d. PGM (Program) Programmschlüssel  
Mit diesem Schlüssel kann auf jede Position umgeschaltet werden.

**TE-2400 Bedienungsanleitung**

### Betriebsmodusschlüssel (für andere Gebiete)

Die drei folgenden Arten von Betriebsmodusschlüsseln werden mit der Registrierkasse in Gebieten außerhalb von Großbritannien.

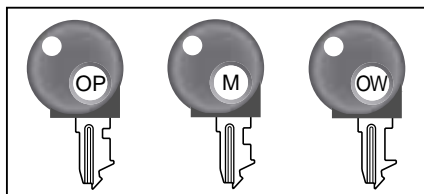

- a. OP (Operator) Bedienerschlüssel  
Mit diesem Schlüssel kann zwischen OFF und REG1 umgeschaltet werden.
- b. M (Master) Hauptschlüssel  
Mit diesem Schlüssel kann zwischen OFF, REG1, REG2, X1 und RF umgeschaltet werden.
- c. OW (Owner) Inhaberschlüssel  
Mit diesem Schlüssel kann auf jede Position umgeschaltet werden.

## Betriebsmodusschalter

Verwenden Sie die Betriebsmodusschlüssel, um die Position des Betriebsmodusschalters zu ändern und den gewünschten Modus zu wählen.

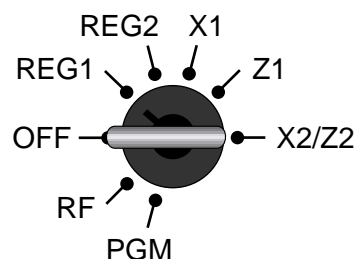

| Betriebsmodus schalter | Modusbezeichnung                               | Beschreibung   |
|------------------------|--|--|
| <b>OFF</b>             | Bereitschaft                                   | In dieser Position kann jeder beliebige Betriebsmodusschlüssel in den Betriebsmodusschalter eingesteckt und abgezogen werden.  |
| <b>REG1</b>            | Register 1                                     | Diese Position dient für normale Verkaufstransaktionen. In dieser Position kann jeder beliebige Betriebsmodusschlüssel in den Betriebsmodusschalter eingesteckt und abgezogen werden.  |
| <b>REG2</b>            | Register 2                                     | Diese Position dient für spezielle Operationen. Da für das Umschalten auf REG2 ein spezieller Schlüssel erforderlich ist, können Funktionen wie Diskonts, Kreditverkäufe, Anschreibverkäufe, Scheckzahlungen und Auszahlungen über das Programm in der Position REG1 verboten und nur in der Position REG2 erlaubt werden. |
| <b>RF</b>              | Rückzahlungs- oder Register-Minusmodus         | Diese Position dient für die Verarbeitung von Rückgaben. Wenn der Betriebsmodusschalter der Registrierkasse auf Position RF gestellt ist, können Sie den Rückzahlungsmodus oder den Register-Minusmodus aufrufen.  |
| <b>X1</b>              | Auslesen der täglichen Verkäufe                | Diese Position wird verwendet, um tägliche Berichte zu erhalten, ohne alle Summendaten zurückzusetzen (zu löschen).  |
| <b>Z1</b>              | Rückstellen der täglichen Verkäufe             | Diese Position wird verwendet, um tägliche Berichte zu erhalten, wobei gleichzeitig alle Summendaten zurückgesetzt (gelöscht) werden.  |
| <b>X2/Z2</b>           | Auslesen/Rückstellen der periodischen Verkäufe | Diese Position wird verwendet, um die periodischen Verkaufsberichte zu erhalten, ohne die Summendaten zurückzustellen bzw. gleichzeitig alle Summendaten zurückzustellen.  |
| <b>PGM</b>             | Programm                                       | Diese Position dient für das Programmieren der Funktionen und voreingestellten Daten, wie Einheitspreise und Steuersätze. Dient auch für das Lesen der Programmdateien.  |

## Verkäuferfaste

Erfolgt die Zuordnung des Verkäufers oder Kassierers unter Verwendung der Verkäuferfaste oder Geheimnummer des Verkäufers. Die Methode für das Zuordnen des Verkäufers hängt von der Programmierung Ihrer Registrierkasse ab.

### Verkäuferfaste

Sie können den Verkäufer oder Kassierer zuordnen, indem Sie die sieben unter dem Displaypanel angeordneten Tasten verwenden.

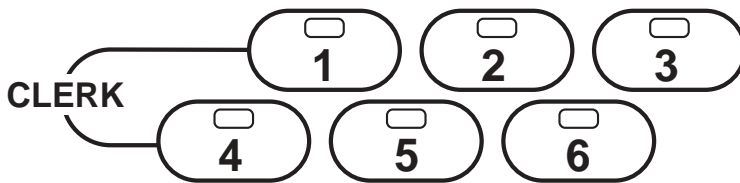

### Geheimnummer für Verkäufer

Wenn die Registrierkasse programmiert wurde, um eine Geheimnummer für die Zuordnung eines Verkäufers oder Kassierers zu verwenden, dann funktionieren die Verkäuferfaste nicht.

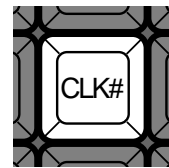

## Schublade

Die Schublade öffnet automatisch, wenn Sie eine Registrierung abschließen und wenn Sie einen Auslese- oder Rückstellungsbericht ausgeben.

### Schubladenschloss

Verwenden Sie den Schubladenschlüssel, um die Schublade abzusperrern oder zu entriegeln.

### Wenn die Geldlade nicht öffnet!

Bei Stromausfall oder wenn es zu Fehlbetrieb der Registrierkasse kommt, öffnet die Geldlade nicht automatisch. Aber auch in einem solchen Fall können Sie die Geldlade öffnen, indem Sie an dem Geldladen-Entriegelungshebel (siehe unten) ziehen.

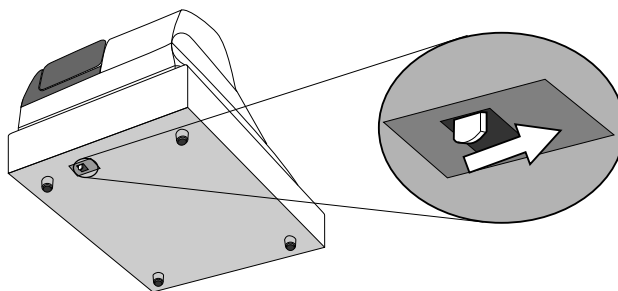

### Wichtig!

Die Geldlade öffnet nicht, wenn sie mit dem Schlüssel für das Geldladenschloss abgesperrt ist.

# Wir stellen vor: TE-2400

## Display

### Displaypanel

#### Hauptdisplay



#### Kundendisplay für alle Gebiete



#### Kontrastregel

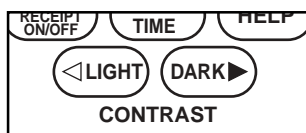



## Displaybeispiel

### Registrierung von Posten

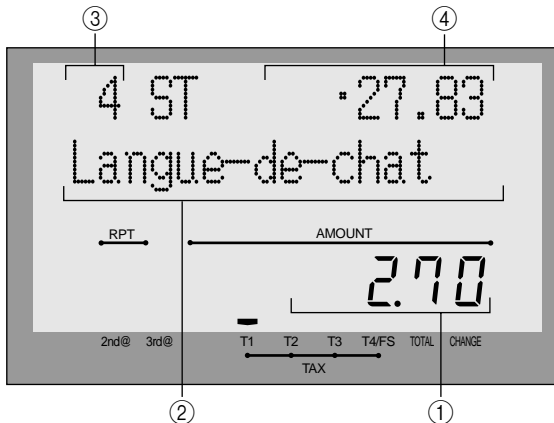

#### ① Betrag/Stückzahl

Dieser Teil des Displays zeigt die Geldbeträge. Er kann auch verwendet werden, um die aktuelle Uhrzeit anzuzeigen.

#### ② Postenbeschreibung

Wenn Sie eine Warengruppe/PLU/Abtast-PLU registrieren, erscheint hier die Postenbeschreibung.

#### ③ Postenzähler

Hier wird die Anzahl der verkauften Posten angezeigt.

#### ④ Zwischensummenbetrag

Der derzeitige Zwischensummenbetrag (ohne Umsatzsteuer) wird hier angezeigt.

#### ⑤ Anzahl der Wiederholungen

Mit jeder ausgeführten Wiederholungsregistrierung (Seiten 34, 39) erscheint hier die Anzahl der Wiederholungen.

Achten Sie darauf, dass nur eine Stelle der Anzahl der Wiederholungen angezeigt wird. Dies bedeutet, dass „5“ sowohl 5, 15 oder sogar 25 Wiederholungen anzeigen kann.

#### ⑥ Indikator für zweites, drittes Menü

Wenn Sie die **PRICE SHIFT**-Taste drücken, um einen zweiten/dritten Einheitspreis zu bezeichnen, wird hier die entsprechende Nummer angezeigt.

#### ⑦ Indikatoren für steuerpflichtigen Verkaufsstatus

Wenn Sie einen steuerpflichtigen Artikel registrieren, leuchtet der entsprechende Indikator auf.

#### ⑧ Tastenbeschreibung/Übergebener Geldbetrag

#### ⑨ Beschreibung/Wechselgeldbetrag

#### ⑩ Gesamtsummen/Wechselgeld-Indikatoren

Wenn der TOTAL-Indikator leuchtet, ist der angezeigte Wert der Gesamtbetrag oder die Zwischensumme. Wenn der CHANGE-Indikator leuchtet, stellt der angezeigte Wert das fällige Wechselgeld dar.

### Wiederholungsregistrierung

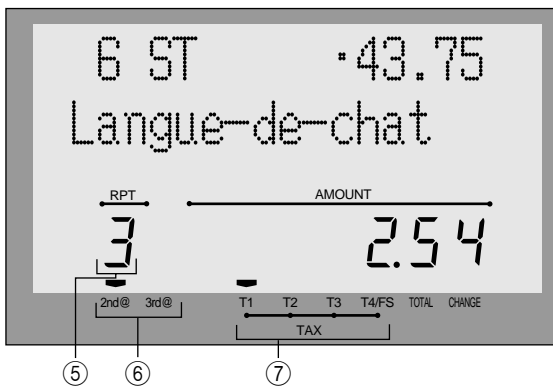

### Summierungsoperation

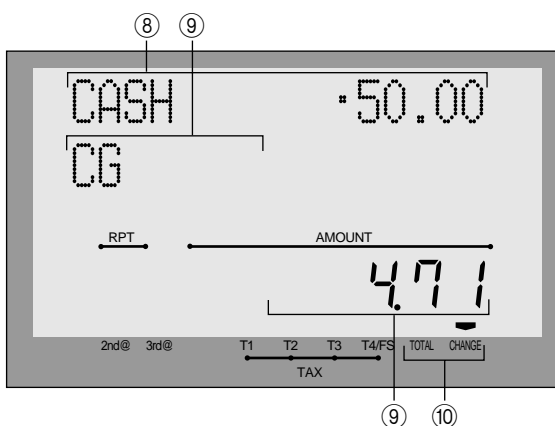

## Tastatur

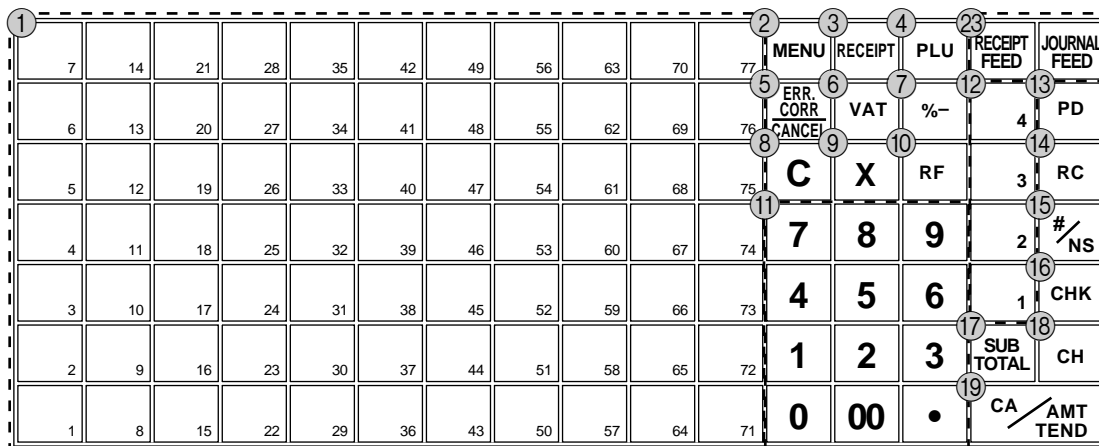
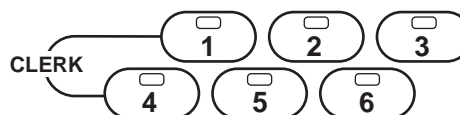
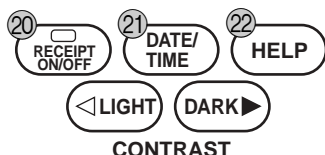

### • Register Mode

- ① **PLU-Folientasten** ,  ~  
Verwenden Sie diese Tasten, um die abrufbaren Festpreisartikel für die PLU-Folientasten zu registrieren.
- ② **Menü-Umschalttaste**   
Zum Umschalten der Tasten auf das 1. – 6. Menü.
- ③ **Taste für Kassenbon nach Transaktionsabschluss**   
Verwenden Sie diese Taste, um nach dem Abschluss einer Transaktion einen Kassenbon auszugeben.
- ④ **PLU-Taste**   
Zum Eingeben von PLU-Nummern.
- ⑤ **Fehlerberichtigung/Storniertaste**   
Verwenden Sie diese Taste, um Registrationsfehler zu berichtigen oder die Registrierung gesamter Transaktionen zu stornieren.
- ⑥ **Mehrwertsteuertaste**   
Verwenden Sie diese Taste, um die Mehrwertsteuer auszudrucken.
- ⑦ **Diskonttaste**   
Verwenden Sie diese Taste, um Diskonts zu registrieren.
- ⑧ **Löschtaste**   
Verwenden Sie diese Taste, um die noch nicht registrierte Eingabe zu löschen.
- ⑨ **Multiplikations/Datums/Zeittaste**   
Verwenden Sie diese Taste, um eine Menge für eine Multiplikation einzugeben. Zwischen den Transaktionen kann mit dieser Taste die aktuelle Zeit und das Datum angezeigt werden.
- ⑩ **Rückzahlungstaste**   
Verwenden Sie diese Taste, um Rückzahlungsbeträge einzugeben und bestimmte Eingaben zu stornieren.
- ⑪ **Ziffern- und Dezimalpunktstasten** ,  ~ , ,   
Verwenden Sie diese Tasten für die Eingabe von Zahlen.
- ⑫ **Warengruppentasten** , ,  ~   
Verwenden Sie diese Tasten, um Artikel für Warengruppen zu registrieren.
- ⑬ **Auszahlungstaste**   
Verwenden Sie diese Taste nach einer numerischen Eingabe, um einen aus der Schublade ausgezahlten Geldbetrag zu registrieren.  
Verwenden Sie diese Taste, um die Hauptwährung in eine Landeswährung (Euro/örtliche Währung) umzuwandeln. Diese Taste wird auch verwendet, um eine Landeswährung zu spezifizieren, wenn ein Zahlungsbetrag eingegeben oder der Geldbetrag in der Schublade deklariert wird.
- ⑭ **Einzahlungstaste**   
Verwenden Sie diese Taste nach einer numerischen Eingabe, um einen eingezahlten Geldbetrag für Nichtverkaufs-Transaktionen zu registrieren.
- ⑮ **Nichtaddier/Nichtverkaufstaste**   
Nichtaddiertaste: Um eine Referenznummer (z.B. Schecknummer, Kreditkarte usw.) während einer Transaktion auszudrucken, verwenden Sie diese Taste nach den numerischen Eingaben.  
Nichtverkaufstaste: Verwenden Sie diese Taste zum Öffnen der Schublade, ohne etwas zu registrieren.
- ⑯ **Schecktaste**   
Verwenden Sie diese Taste, um einen Scheckverkauf zu registrieren.
- ⑰ **Zwischensummentaste**   
Verwenden Sie diese Taste, um die gegenwärtige Zwischensumme (einschließlich Umsatzsteuer) anzuzeigen und auszudrucken.
- ⑱ **Anschreibungstaste**   
Verwenden Sie diese Taste, um einen Anschreibungsverkauf zu registrieren.

- 
- ①9 **Taste für übergebenen Bargeldbetrag**   
Verwenden Sie diese Taste, um den übergebenen Bargeldbetrag zu registrieren.
- ②0 **Kassenbon-Ein/Aus-Taste**   
Verwenden Sie diese Taste zweimal, um den Status zwischen „Ausgabe von Kassenbons“ und „Keine Ausgabe von Kassenbons“ umzuschalten. Im Falle von „Ausgabe von Kassenbons“ leuchtet der Indikator.
- ②1 **Datum/Uhrzeit-Taste**   
Zum Aufrufen des aktuellen Datums und der Uhrzeit zwischen Transaktionen.
- ②2 **Hilfe-Taste**   
Zum Einsehen von Anleitungen zum Einstellen von Datum/ Uhrzeit, Steuertabelle usw.
- ②3 **Papierstreifen-Vorschubtaste**  ,   
Halten Sie diese Taste gedrückt, um den Papierstreifen im Drucker vorzuschieben.

## Zuordnungsbare Funktionen

Sie können die Tastatur genau auf die Anforderungen Ihres Geschäftes anpassen.

### Add check (Hinzufügen von Zahlzetteln)

Verwenden Sie diese Taste in einem Zahlzettel-Verfolgungssystem, um die Einzelheiten von mehr als einem Zahlzettel in einen einzigen Zahlzettel zu kombinieren.

### Arrangement

Verwenden Sie diese Taste, um ein Arrangementprogramm zu aktivieren, das in der Arrangementdatei programmiert ist. Jede Operation, die von der Tastatur aus ausgeführt werden kann, sowie jeder Modus können in einem Arrangementprogramm programmiert und danach einfach durch Drücken nur dieser Taste ausgeführt werden. Zusätzlich kann eine numerische Eingabe in ein Arrangementprogramm eingeschlossen werden. In diesem Fall müssen Sie die Zahl eingeben und danach diese Taste drücken. Die Modussteuerfunktion dieser Taste kann für alle Modi mit Ausnahme des OFF- und PGM-Modus programmiert werden.

### Bill copy (Rechnungskopie)

Verwenden Sie diese Taste, um eine Rechnungskopie auszugeben.

### Bottle return (Flaschenpfand-Rückgabe)

Verwenden Sie diese Taste, um den nächsten Posten als Flaschenpfand-Rückgabe zu spezifizieren.

### Cancel (Stornieren)

Macht alle vorhergehenden für Warengruppen, PLUs und Einstellungs-menüs innerhalb einer Transaktion registrierten Daten ungültig. Diese Taste muss gedrückt werden, bevor die Transaktion, deren Daten storniert werden sollen, abgeschlossen wird.

### Check endorsement (Scheck-Indossament)

Verwenden Sie diese Taste, um eine Scheck-Indossamentmeldung unter Verwendung des Quittungsdruckers auszudrucken.

### Check print (Zahlzetteldruck)

Verwenden Sie diese Taste, um den Zahlzettel auf dem Quittungsdrucker auszudrucken.

### Clerk number (Verkäufernummertaste)

Verwenden Sie diese Taste, um einen Verkäufer für die Bedienung der Registrierkasse an- oder abzumelden.

### Clock-in-out (Arbeitsbeginn/Arbeitsende)

Verwenden Sie diese Taste, um die Zeit zu registrieren, zu der die Beschäftigten die Arbeit beginnen/beenden.

### Coupon (Kupon)

Verwenden Sie diese Taste, um Kupons zu registrieren.

### Coupon 2 (Kupon 2)

Verwenden Sie diese Taste, um den nächsten zu registrierenden Posten als Kupon zu deklarieren.

### Credit (Kreditkarte)

Verwenden Sie diese Taste, um einen Kreditverkauf zu registrieren.

### Cube (Kubik)

Diese Taste führt die gleiche Funktion wie die Quadrierungstaste aus. Bei Additionen hat diese Taste auch eine Kubik-Multiplikationsfunktion.

### Currency exchange (Währungsumrechnung)

Verwenden Sie diese Taste, um ausländische Währungen zu dem auf diese Taste programmierten Wechselkurs in Ihre Landeswährung, oder umgekehrt, umzurechnen und das Ergebnis anzuzeigen.

Verwenden Sie die Taste zum Umrechnen einer Zwischensumme in Landeswährung oder einer Waren-zwischensumme in das Äquivalent in einer anderen Währung.

Verwenden Sie die Taste zum Umrechnen einer anderen Währung in das Äquivalent in der Landeswährung.

### Customer number (Kundenzahl)

Verwenden Sie diese Taste, um die Anzahl der Kunden zu registrieren.

### Declaration (Deklaration)

Verwenden Sie diese Taste, um den Betrag in der Geldlade für die Gelddeklaration zu deklarieren.

### Deposit (Depot)

Verwenden Sie diese Taste zum Registrieren von Depots.

### Eat-in (Lokalservice)

Verwenden Sie diese Taste, um zu spezifizieren, wenn der Gast seine Bestellung in dem Restaurant isst. Drücken Sie diese Taste, bevor Sie die Transaktion abschließen.

### Loan (Kredit)

Diese Taste dient zur Eingabe des zum Wechseln gestellten Geldbetrags. Diese Operation betrifft nicht die Verkaufssummen, sondern die Mediensummen. Kredit wird für verschiedene Geldarten gegeben, die mit der Abschlusstaste spezifiziert werden können.

### Manual tax (Manuelle Steuer)

Verwenden Sie diese Taste, um einen Steuerbetrag zu registrieren.

### Media change (Zahlungsmittelwechsel)

Verwenden Sie diese Taste, um das Zahlungsmittel der in der Schublade befindlichen Beträge zu wechseln. Durch Drücken dieser Taste wird auf die Zahlungsmittel-Wechseloperation geschaltet.

### Merchandise subtotal (Verkaufsartikel-Zwischensumme)

Verwenden Sie diese Taste, um die Zwischensumme ohne Umsatzsteuerbetrag und den vorhergehenden Saldo zu erhalten.

### Minus (Minustaste)

Verwenden Sie diese Taste, um Werte für Subtraktionen einzugeben.

### Multiplication/For (Multiplikations/Für)

Verwenden Sie diese Taste, um eine Menge für eine Multiplikation und das Registrieren von separaten Verkäufen verpackter Artikel einzugeben. Zwischen den Transaktionen kann mit dieser Taste die aktuelle Zeit und das Datum angezeigt werden.

### New balance (Neuer Saldo)

Verwenden Sie diese Taste, um den letzten registrierten Gesamtbetrag zu dem vorhergehenden Saldo zu addieren, um den neuen Saldo zu erhalten.

### New check (Neuer Zahlzettel)

Verwenden Sie diese Taste in einem Zahlzettel-Verfolgungssystem, um eine neue Zahlzettelnummer einzugeben, wenn ein neuer Zahlzettel unter dieser Nummer geöffnet werden soll.

### New/Old check (Neuer/Alter Zahlzettel)

Verwenden Sie diese Taste in einem Zahlzettel-Verfolgungssystem, um Zahlzettelnummern einzugeben, wenn neue Zahlzettel geöffnet oder vorhandene Zahlzettel erneut geöffnet werden sollen. Wenn der Verkäufer eine Zahlzettelnummer eingibt, überprüft die Registrierkasse, ob diese Nummer bereits in dem Zahlzettel-Verfolgungsspeicher vorhanden ist. Falls keine übereinstimmende Nummer in dem Speicher vorhanden ist, wird ein neuer Zahlzettel unter der eingegebenen Nummer geöffnet. Falls die eingegebene Zahlzettelnummer mit einer bereits im Speicher abgespeicherten Nummer übereinstimmt, wird dieser Zahlzettel erneut für weitere Registrierung oder Abschluss geöffnet.

### No sale (Nichtverkauf)

Verwenden Sie diese Taste, um die Schublade zwischen den Transaktionen zu öffnen.

### Non add (Nichtaddier)

Verwenden Sie diese Taste für das Ausdrucken von Referenznummern (persönliche Schecknummer, Kreditkartennummer usw.)

### OBR

### (Optical Barcode Reader = Optisches Strichcode-Lesegerät)

Verwenden Sie diese Taste, um die optischen Strichcodes manuell einzugeben.

### Old check (Alter Zahlzettel)

Verwenden Sie diese Taste in einem Zahlzettel-Verfolgungssystem, um die Nummer eines vorhandenen Zahlzettels (vorher mittels Taste für neuen Zahlzettel kreiert) einzugeben, dessen Einzelheiten in dem Zahlzettel-Verfolgungsspeicher abgelegt sind. Vorhandene Zahlzettel werden erneut geöffnet, um weitere Registrierung oder den Abschluss ausführen zu können.

### One touch NLU (One-Touch-NLU)

Verwenden Sie diese Taste, um einen Abtast-PLU direkt von der Tastatur aus einzugeben. Es gibt eine One-Touch-NLU-Taste für einen Abtast-PLU, und mehrere One-Touch-NLU-Tasten können auf der Tastatur eingestellt werden.

### Open (Öffnen)

Verwenden Sie diese Taste zum vorübergehenden Aufheben einer Begrenzung der Anzahl Anzahl Stellen, die für einen Einheitspreis eingegabbar sind.

## **Open 2 (Offen 2)**

Verwenden Sie diese Taste, um die eingabepflichtigen Spezifikationen aufzuheben.

## **Open check (Offener Zahlzettel)**

Verwenden Sie diese Taste, um einen Bericht über offene Zahlzettel eines zugeordneten Verkäufers auszugeben.

## **Operator number (Bedienernummer)**

Verwenden Sie diese Taste, um eine Verkäufernummer während des Verkäuferwechsels einzugeben.

## **Operator X/Z (Bediener X/Z)**

Verwenden Sie diese Taste, um den individuellen X/Z-Bericht eines Verkäufers auszugeben.

## **Pick up (Entnahme)**

Wenn der Betrag in der Geldlade den Grenzwert (Wachfunktion) überschreitet, führt der Leiter eine Entnahmeoperation durch. Diese Taste wird üblicherweise für diese Funktion verwendet. Diese Operation betrifft nicht die Verkaufsummen, sondern die Mediensummen. Entnahmen werden bei allen Geldarten durchgeführt, die mit der Abschlusstaste spezifiziert werden.

## **Plus**

Verwenden Sie diese Taste für das Registrieren von Zuschlagsgebühren.

## **Premium (Aufschlag)**

Verwenden Sie diese Taste, um den voreingestellten Prozentsatz anzuwenden, oder geben Sie manuell den Prozentsatz ein, um den Aufschlagbetrag für den zuletzt registrierten Artikel oder die Zwischensumme zu erhalten.

## **Previous balance (Vorhergehender Saldo)**

Verwenden Sie diese Taste, um den vorhergehenden negativen/positiven Saldo am Beginn oder während der Transaktion zu registrieren.

## **Previous balance subtotal (Zwischensumme des vorhergehenden Saldos)**

Verwenden Sie diese Taste, um die Zwischensumme ohne Umsatzsteuerbetrag und den gegenwärtigen Saldo zu erhalten.

## **Price (Preis)**

Verwenden Sie diese Taste, um einen offenen PLU zu registrieren.

## **Price change (Preisänderung)**

Verwenden Sie diese Taste, um den Abtast-PLU-Einheitspreis vorübergehend zu ändern.

## **Price inquiry (Preisabfrage)**

Verwenden Sie diese Taste, um den Preis und die Beschreibung für einen PLU abzufragen, ohne diesen zu registrieren.

## **Price shift (Preisverschiebung)**

Verwenden Sie diese Taste, um einen Abtast-PLU auf den ersten bis dritten Einheitspreis zu verschieben.

## **Rate tax (Steuersatz)**

Verwenden Sie diese Taste, um den voreingestellten Steuersatz zu aktivieren, oder geben Sie manuell den Steuersatz ein, um die Steuer für den vorhergehenden steuerpflichtigen Betrag in Status 1 zu erhalten.

## **Recall (Rückruf)**

Verwenden Sie diese Taste für den Rückruf einer mittels Speichertaste übertragenen Zahlzettelnummer. Wenn Sie diese Taste drücken, erscheint die Zahlzettelnummer in der Reihenfolge der ältesten Aufzeichnung.

## **Red price (Roter Preis)**

Verwenden Sie diese Tasten für die Registrierung eines neuen (mit Diskont versehenen) Preises eines Postens.

## **Review (Durchsicht)**

Diese Taste dient für die Überprüfung der gegenwärtigen Transaktion, indem die Postennummer und der registrierte Betrag angezeigt werden. Diese Taste wird auch für Stornierungsoperationen und separate Zahlzetteloperationen verwendet.

## **Separate check (Separater Zahlzettel)**

Verwenden Sie diese Taste in einem Zahlzettel-Verfolgungssystem, um gewählte Posten von einem Zahlzettel separat auf einen anderen Zahlzettel zu übertragen.

## **Slip feed/release (Quittungs-Vorschub/Freigabe)**

Verwenden Sie diese Taste, um die in den Quittungsdrucker eingelegte Quittung vorzuschieben. Dies erfolgt durch Spezifizieren der Anzahl der Vorschubzeilen. Diese Taste wird auch verwendet, um den Quittungspapierhalter freizugeben, wenn keine Zahlen eingegeben werden.

## **Slip back feed/release (Quittungs-Rückschub/Freigabe)**

Verwenden Sie diese Taste, um die in den Quittungsdrucker eingelegte Quittung zurückzuschieben. Dies erfolgt durch Spezifizieren der Anzahl der Rückschubzeilen. Diese Taste wird auch verwendet, um den Quittungspapierhalter freizugeben, wenn keine Zahlen eingegeben werden.

## **Slip print (Quittungsdruck)**

Verwenden Sie diese Taste, um den Quittungsdruck auf dem Quittungsdrucker auszuführen. Durch Drücken dieser Taste werden die Verkaufseinzelheiten ausgedruckt. Das tatsächliche Ausdrucken erfolgt nach Ausgabe des Kassensolls.

## **Square (Quadrieren)**

Diese Taste weist die gleiche Funktion wie die Multiplikationstaste auf. Zusätzlich weist diese Taste auch eine Quadrierungs-Multiplikationsfunktion auf.

## **Stock inquiry (Abfrage des Lagerbestands)**

Verwenden Sie diese Taste, um den gegenwärtigen Lagerbestand für einen PLU abzufragen, ohne diesen zu registrieren.

## **Store (Speicherung)**

Verwenden Sie diese Taste für die Speicherung der Zahlzettelnummer der registrierten Posten. Wenn Sie diese Taste drücken, werden die registrierten Postendaten abgespeichert, worauf diese Daten an die jüngste Zahlzettelnummer übertragen werden.

## **Table number (Tischnummer)**

Verwenden Sie diese Taste, um die Tischnummern einzugeben.

## **Takeout (Heimservice)**

Verwenden Sie diese Taste, um zu spezifizieren, dass der Kunde die Posten nicht im Restaurant konsumiert, sondern nach Hause mitnimmt. Vor dem Abschluss einer Transaktion drücken Sie diese Taste für einen steuerfreien Verkauf.

## **Tax exempt (Steuerfrei)**

Verwenden Sie diese Taste, um einen steuerpflichtigen Betrag auf einen steuerfreien Betrag umzuwandeln.

## **Tax status shift 1 (Steuerstatus-Umschalttaste 1)**

Verwenden Sie diese Taste, um den Steuerstatus 1 des nächsten Artikels zu ändern.

## **Tax status shift 2 (Steuerstatus-Umschalttaste 2)**

Verwenden Sie diese Taste, um den Steuerstatus 2 des nächsten Artikels zu ändern.

## **Taxable amount subtotal (Steuerpflichtiger Zwischensummenbetrag)**

Verwenden Sie diese Taste, um die Zwischensumme des steuerpflichtigen Betrags zu erhalten.

## **Text print (Textdruck)**

Verwenden Sie diese Taste, um Zeichen für das Ausdrucken einzugeben.

## **Text recall (Textaufruf)**

Verwenden Sie diese Taste, um voreingestellte Zeichen auszudrucken.

## **Tip (Trinkgeld)**

Verwenden Sie diese Taste, um Trinkgelder zu registrieren.

## **Tray total (Kassensoll)**

Verwenden Sie diese Taste, um den Gesamtbetrag für alle Transaktion von der letzten Registrierung bis zum Drücken dieser Taste oder für die Registrierungen zwischen den Betätigungen dieser Taste anzuzeigen.

## **Validation (Bestätigung)**

Verwenden Sie diese Taste, um den Transaktionsbetrag auf einer Quittung zu bestätigen.

## **Void (Stornieren)**

Verwenden Sie diese Taste, um die registrierten Daten des vorhergehenden Artikels zu stornieren.

## AbleSEN der Druckausgaben

- Der Journalstreifen und die Kassensbons zeigen Aufzeichnungen aller Transaktionen und Operationen.
- Der auf dem Journalstreifen und den Kassensbons ausgedruckte Inhalt ist fast identisch.
- Sie können auch die Journalstreifen-Auslassfunktion wählen.  
Wenn Sie die Journalstreifen-Auslassfunktion wählen, druckt die Registrierkasse den Gesamtbetrag jeder Transaktion und nur die Einzelheiten für die Aufschlag-, Diskont- und Reduktionsoperationen aus, ohne dass die Warengruppen- und PLU-Artikel-Registrierungen auf dem Journalstreifen ausgedruckt werden.
- Die folgenden Posten können auf den Kassensbons und dem Journalstreifen ausgelassen werden.
  - Fortlaufende Nummer
  - Steuerstatus
  - Steuerbetrag
  - Postenzähler

Beispiel für Kassensbon

```

*****
* THANK YOU *
** CALL AGAIN **
*****

* COMMERCIAL MESSAGE *
* COMMERCIAL MESSAGE *
* COMMERCIAL MESSAGE *
* COMMERCIAL MESSAGE *

REG 03-06-2006 11:58
C01 MC#01 000123

1 DEPT01 T1 -1.00
1 DEPT02 T1 -2.00
5 DEPT03 -5.00

7 No

TA1 -3.00
TX1 -0.15
TL -8.15
CASH -10.00
CG -1.85

*** BOTTOM MESSAGE ***
*** BOTTOM MESSAGE ***
*** BOTTOM MESSAGE ***
*** BOTTOM MESSAGE ***
    
```

Logo-Mitteilung

Kommerzielle Meldung

Modus/Datum/Zeit

Verkäufer/Maschinenummer  
Fortlaufende Nummer

Stückzahl/Artikel

Abschließende  
Meldung

Fußzeilen-Meldung

Beispiel für Journalstreifen  
(Postenzeile eingeschlossen)

```

REG 03-06-2006 11:58
C01 MC#01 000123
1 DEPT01 T1 -1.00
1 DEPT02 T1 -2.00
5 DEPT03 -5.00

7 No

TA1 -3.00
TX1 -0.15
TL -8.15
CASH -10.00
CG -1.85

REG 03-06-2006 11:59
C01 MC#01 000124
1 DEPT01 T1 -1.00
1 DEPT12 T1 -1.00
5 DEPT03 -6.00

7 No

TA1 -2.00
TX1 -0.10
TL -8.10
CASH -10.00
CG -1.90

REG 03-06-2006 11:59
C01 MC#01 000124
    
```

Beispiel für Journalstreifen  
(mit Zeichen der halben Höhe)

```

REG 03-06-2006 11:58
C 01 MC#01 000123
1 DEPT01 T1 -1.00
1 DEPT02 T1 -2.00
5 DEPT03 -5.00

7 No

TA1 -3.00
TX1 -0.15
TL -8.15
CASH -10.00
CG -1.85

REG 03-06-2006 11:59
C 01 MC#01 000124
1 DEPT01 T1 -1.00
1 DEPT12 T1 -1.00
5 DEPT03 -6.00

7 No

TA1 -2.00
TX1 -0.10
TL -8.10
CASH -10.00
CG -1.90

REG 03-06-2006 11:59
C 01 MC#01 000125
    
```

In den in dieser Anleitung enthaltenen Bedienungsbeispielen zeigen die Druckbeispiele an, was auf der für Kassensbons verwendeten Papierrolle ausgedruckt wird. Sie stellen nicht die tatsächliche Größe dar. Die tatsächlichen Kassensbons weisen eine Breite von 58 mm auf. Alle Beispiele für Kassensbons und Journalstreifen stellen ausgedruckte Abbildungen dar.

# Verwendung Ihrer Registrierkasse

Nachfolgend sind die allgemeinen Vorgänge beschrieben, die Sie verwenden sollten, um das Meiste aus Ihrer Registrierkasse zu erhalten.

## VOR den Geschäftsstunden ...

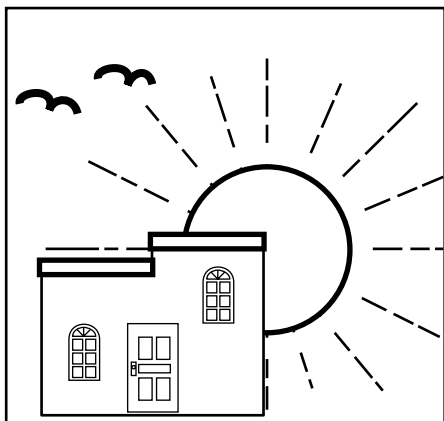

- Achten Sie darauf, dass die Registrierkasse richtig angeschlossen ist. Seite 14
- Achten Sie darauf, dass ausreichend Papierstreifen auf der Papierrolle vorhanden ist. Seiten 12, 13
- Lesen Sie die finanziellen Summen aus, um sicherzustellen, dass alle Null sind. Seite 93
- Überprüfen Sie das Datum und die Zeit. Seite 33

## WÄHREND der Geschäftsstunden ...

- Registrieren Sie die Transaktionen. Seite 34
- Lesen Sie periodisch die Summen. Seite 92



## NACH den Geschäftsstunden ...

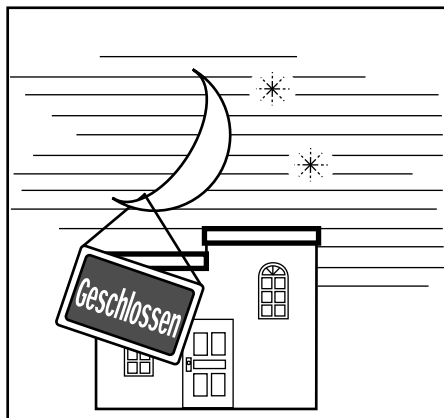

- Stellen Sie die täglichen Summenregister zurück. Seite 52
- Entfernen Sie den Journalstreifen. Seite 108
- Leeren Sie die Geldlade und lassen Sie diese geöffnet. Seite 23
- Bringen Sie das Bargeld und den Journalstreifen in das Büro.

## Zuordnung eines Verkäufers



Können Sie die Verkäufer unter Verwendung der Verkäufertasten oder Geheimnummern der Verkäufer zuordnen.  
Die für das Zuordnen der Verkäufer verwendete Methode hängt von der Programmierung Ihrer Registrierkasse ab.

## Verkäufertaste

Sie können einen Verkäufer oder Kassierer zuordnen, indem Sie die sechs unter dem Displaypanel angeordneten Tasten verwenden.

## Taste für Geheimnummer des Verkäufers

Wenn die Registrierkasse programmiert ist, um Geheimnummern der Verkäufer für die Zuordnung eines Verkäufers oder Kassierers zu verwenden, funktionieren die Verkäufertasten nicht.

## Anmeldung von Verkäufern

|                            | BEDIENUNG    |        | KASSENBRON   |  |
|----------------------------|--------------|--------|--|--|
| Anmelden von Verkäufer 1:  | <b>1</b> →   | [CLK#] | <div style="border: 1px solid black; padding: 5px; width: fit-content; margin: 0 auto;"> <p style="text-align: center;">* COMMERCIAL MESSAGE *</p> <p>REG 03-06-2006 11:58</p> <p>C01 MC#01 000123</p> <p>1 DEPT01 T1 .1.00</p> </div> | Verkäufersname/Maschinennummer/<br>Fortlaufende Nummer |
| Anmelden von Verkäufer 2:  | <b>2</b> →   | [CLK#] |  |  |
|                            | ⋮            | ⋮      |  |  |
| Anmelden von Verkäufer 15: | <b>1 5</b> → | [CLK#] |  |  |

Geheimnummer des Verkäufers  
(1 ~ 15 ist als Vorgabe eingestellt.)

- Falls Sie die Geheimnummer des Verkäufers nicht am Display anzeigen möchten, drücken Sie die [CLK#]-Taste, bevor Sie die Nummer eingeben.

## Abmeldung von Verkäufern

|   | BEDIENUNG  |        |  |  |
|---|------------|--------|--|--|
| Abmelden des Verkäufers:<br>(ausgenommen PGM-Modus) | <b>0</b> → | [CLK#] |  |  |

- Der gegenwärtige Verkäufer wird auch abgemeldet, wenn Sie den Betriebsmodusschalter auf Position OFF stellen.

### Wichtig!

- Den Fehlercode „E008“ erscheint am Display, wenn Sie eine Registrierung oder eine Lese/Rückstelloperation versuchen, ohne sich zuerst anzumelden.
- Ein Verkäufer kann sich nicht anmelden, wenn sich nicht zuerst der andere Verkäufer abgemeldet hat.
- Der angemeldete Verkäufer wird auch auf dem Kassenbon/Journalstreifen ausgewiesen.



## Anzeige von Zeit und Datum



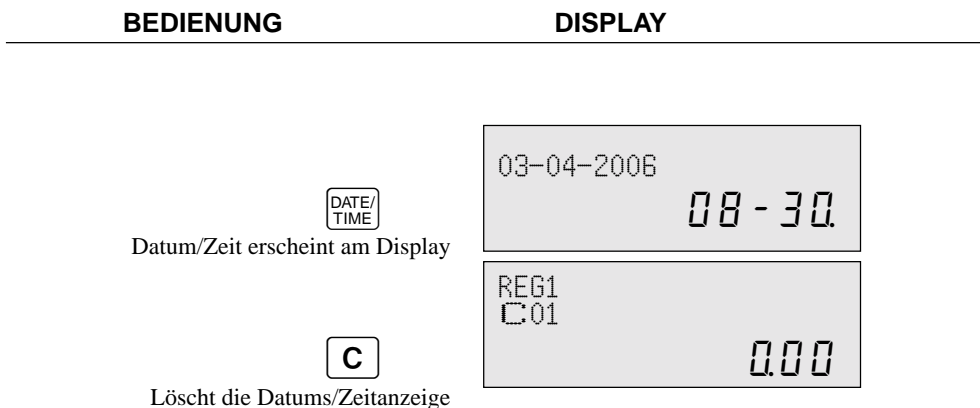

Sie können die Zeit oder das Datum am Display der Registrierkasse anzeigen, wenn keine Registrierung ausgeführt wird.

### Anzeigen und Löschen des Datums und der Zeit



## Vorbereitung von Münzen für das Wechselgeld



Sie können den folgenden Vorgang verwenden, um die Schublade zu öffnen, ohne einen Artikel zu registrieren. Diese Operation muss außerhalb eines Verkaufs getätigt werden. (Sie können die -Taste an Stelle der -Taste verwenden. Siehe Seite 48.)

### Öffnen der Schublade ohne Verkauf

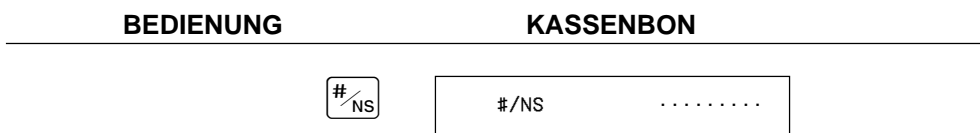

## Vorbereitung und Verwendung der Warengruppen-/PLU-Folientasten

### Registrieren von Warengruppen-/PLU-Folientasten



Die folgenden Beispiele zeigen, wie Sie die Warengruppen-/PLU-Folientasten in verschiedenen Arten von Registrierungen verwenden können.

#### Einzelpostenverkauf

##### Beispiel 1

|                |               |        |
|----------------|---------------|--------|
| Posten         | Einheitspreis | \$1,00 |
|                | Stückzahl     | 1      |
|                | Warengruppe   | 1      |
| Zahlungsmittel | Bargeld       | \$1,00 |

#### BEDIENUNG

**1 00**  
Einheitspreis

**1**  
Warengruppe

CA / AMT / TEND

#### KASSENBON

|          |        |                                    |
|----------|--------|------------------------------------|
| 1 DEPT01 | · 1.00 | Warengruppen-Nr./<br>Einheitspreis |
| TL       | - 1.00 | Gesamtbetrag                       |
| CASH     | · 1.00 |                                    |

##### Beispiel 2 (Registrieren der Zwischensumme und Berechnung des Wechselgeldes)

|                |                 |         |
|----------------|-----------------|---------|
| Posten         | Einheitspreis   | \$12,34 |
|                | Stückzahl       | 1       |
|                | PLU-Folientaste | 1       |
| Zahlungsmittel | Bargeld         | \$20,00 |

#### BEDIENUNG

**1 2 3 4**  
Einheitspreis

**001**  
PLU-Folientaste

**SUB TOTAL**

**2 0 00** CA / AMT / TEND  
Übergebener Betrag

#### KASSENBON

|          |         |                    |
|----------|---------|--------------------|
| 1 PLU001 | · 12.34 | Gesamtbetrag       |
| TL       | - 12.34 | Übergebener Betrag |
| CASH     | · 20.00 | Wechselgeld        |
| CG       | · 7.66  |                    |

#### Wiederholung

|                |               |         |
|----------------|---------------|---------|
| Posten         | Einheitspreis | \$1,50  |
|                | Stückzahl     | 3       |
|                | Warengruppe   | 1       |
| Zahlungsmittel | Bargeld       | \$10,00 |

#### BEDIENUNG

**1 5 0 1**

**1**

**1**

**SUB TOTAL**

**1 0 00** CA / AMT / TEND

#### KASSENBON

|          |         |              |
|----------|---------|--------------|
| 1 DEPT01 | · 1.50  | Wiederholung |
| 1 DEPT01 | · 1.50  | Wiederholung |
| 1 DEPT01 | · 1.50  |              |
| TL       | - 4.50  |              |
| CASH     | · 10.00 |              |
| CG       | · 5.50  |              |

\* Als Option programmierbar.

## Multiplikation

|                |                 |         |
|----------------|-----------------|---------|
| Posten         | Einheitspreis   | \$1,00  |
|                | Stückzahl       | 12      |
|                | PLU-Folientaste | 1       |
| Zahlungsmittel | Bargeld         | \$20,00 |

**BEDIENUNG**

**1 2**  X

Stückzahl  
(4-stellige Ganzzahl/3 Dezimalstellen)

**1 00**  001

**2 0 00**  CA/AMT/TEND

SUB TOTAL

**KASSENBN**

|             |         |                           |
|-------------|---------|---------------------------|
| 12 PLU0001  | · 12.00 | Stückzahl/Ergebnis oder   |
| 12 @1/ 1.00 |         | Stückzahl/Einheitsmenge/@ |
| PLU0001     | · 12.00 | Ergebnis                  |
| TL          | - 12.00 |                           |
| CASH        | · 20.00 |                           |
| CG          | · 8.00  |                           |

## Getrennte Verkäufe von verpackten Posten

|                |                 |               |
|----------------|-----------------|---------------|
| Posten         | Einheitspreis   | 4 für \$10,00 |
|                | Stückzahl       | 3             |
|                | Warengruppe     | 1             |
|                | Steuerpflichtig | Nein          |
| Zahlungsmittel | Bargeld         | \$10,00       |

**BEDIENUNG**

**3**  X / FOR DATE TIME

Gekaufte Stückzahl  
(4-stellige Ganzzahl/3 Dezimalstellen)

**4**  X / FOR DATE TIME

Packungsmenge  
(4-stellige Ganzzahl/3 Dezimalstellen)

**1 0 00**  1

Packungspreis  SUB TOTAL

**1 0 00**  CA/AMT/TEND

**KASSENBN**

|             |         |                           |
|-------------|---------|---------------------------|
| 3 DEPT01    | · 7.50  | Stückzahl/Ergebnis oder   |
| 3 @4/ 10.00 |         | Stückzahl/Einheitsmenge/@ |
| DEPT01      | · 7.50  | Ergebnis                  |
| TL          | - 7.50  |                           |
| CASH        | · 10.00 |                           |
| CG          | · 2.50  |                           |

- Falls die  X / FOR DATE TIME -Taste nicht der Tastatur zugeordnet ist, ist eine Tastenzuordnung erforderlich.

## Programmieren von Warengruppen-/PLU-Folientasten

### Programmieren eines Einheitspreises für jede Warengruppe/PLU-Folientaste

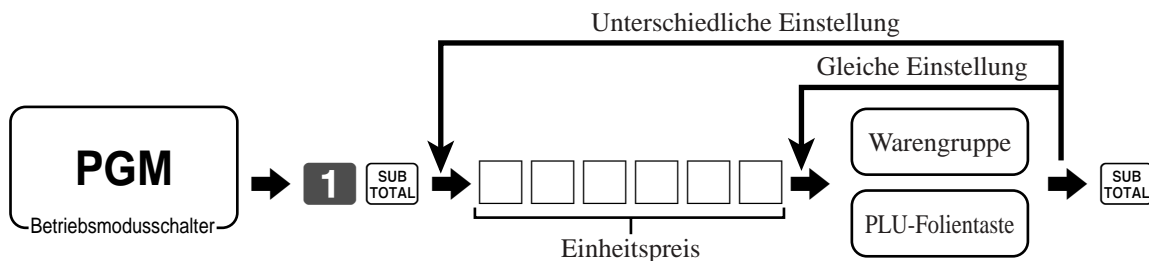

### Programmieren des Steuerberechnungsstatus für jede Warengruppe/PLU-Folientaste

#### Steuerberechnungsstatus

Diese Spezifikation definiert, welche Steuertabelle für die automatische Steuerberechnung verwendet werden soll.

# Grundlegende Operationen und Einstellungen

## Programmiervorgang

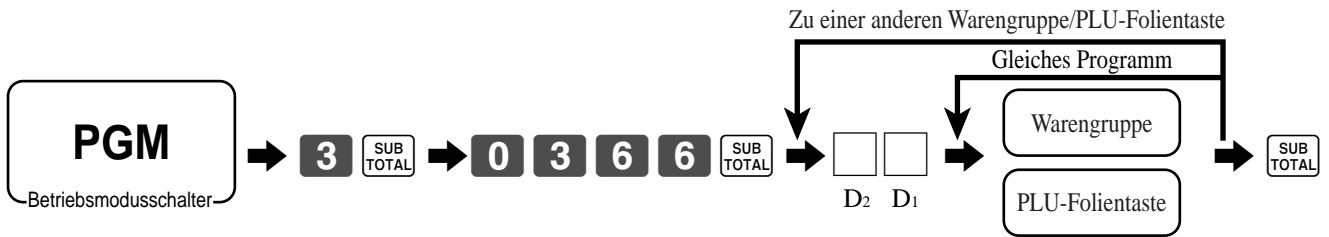

| Beschreibung | Wahl | Programmcode |
|--------------|------|--------------|
|--------------|------|--------------|

für Singapur

|                            |                         |   |
|----------------------------|-------------------------|---|
| Immer „0“                  |                         | <input type="text" value="0"/> D <sub>2</sub> |
| Steuerpflichtiger Status 1 | a<br>Ja = 1<br>Nein = 0 | a+b+c <input type="text"/> D <sub>1</sub>     |
| Steuerpflichtiger Status 2 | b<br>Ja = 2<br>Nein = 0 |   |
| Steuerpflichtiger Status 3 | c<br>Ja = 4<br>Nein = 0 |   |

für andere Gebiete

|                       |                       |                         |                     |   |
|-----------------------|-----------------------|-------------------------|---------------------|---|
| Steuerfrei = 0        | Steuerpflichtig 4 = 4 | Steuerpflichtig 8 = 8   | Signifikante Zahlen | <input type="text"/> <input type="text"/> D <sub>2</sub> D <sub>1</sub> |
| Steuerpflichtig 1 = 1 | Steuerpflichtig 5 = 5 | Steuerpflichtig 9 = 9   |                     |   |
| Steuerpflichtig 2 = 2 | Steuerpflichtig 6 = 6 | Steuerpflichtig 10 = 10 |                     |   |
| Steuerpflichtig 3 = 3 | Steuerpflichtig 7 = 7 |                         |                     |   |

## Programmieren der Höchstbetragsgrenze für jede Warengruppe/PLU-Folientaste

### Programmiervorgang

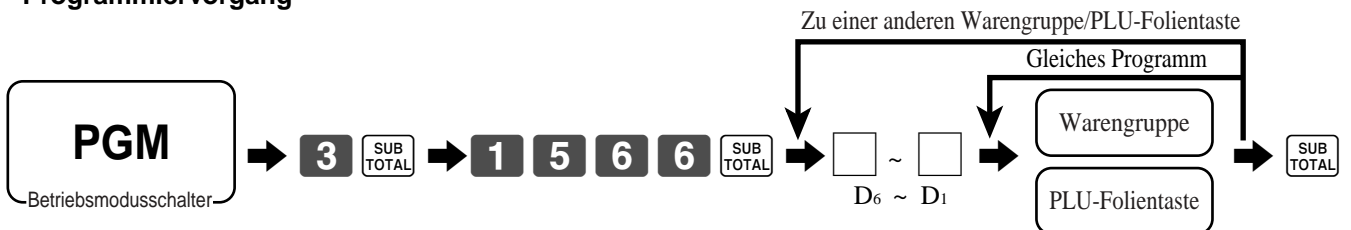

| Beschreibung  | Wahl                | Programmcode   |
|---|---------------------|--|
| Höchstbetragsgrenze für manuelle Eingabe des Einheitspreises. | Signifikante Zahlen | <input type="text"/> ~ <input type="text"/> D <sub>6</sub> ~D <sub>1</sub> |

## Registrieren der Warengruppen-/PLU-Folientasten durch Programmieren der Daten



### Voreingestellter Preis

|                |               |   |
|----------------|---------------|---|
| Posten         | Einheitspreis | (\$1,00)<br><small>voreingestellt</small> |
|                | Stückzahl     | 1   |
|                | Warengruppe   | 2   |
| Zahlungsmittel | Bargeld       | \$1,00                                    |

#### BEDIENUNG

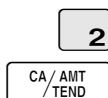

#### KASSENBON

|          |        |        |                                    |
|----------|--------|--------|------------------------------------|
| 1 DEPT02 |        | · 1.00 | Warengruppen-Nr./<br>Einheitspreis |
| TL       | - 1.00 |        |                                    |
| CASH     | · 1.00 |        |                                    |

### Voreingestellter Steuerstatus

|                |                 |   |
|----------------|-----------------|---|
| Posten 1       | Einheitspreis   | (\$2,00)<br><small>voreingestellt</small> |
|                | Stückzahl       | 5   |
|                | Warengruppe     | 3   |
|                | Steuerpflichtig | (1)<br><small>voreingestellt</small>      |
| Posten 2       | Einheitspreis   | (\$2,00)<br><small>voreingestellt</small> |
|                | Stückzahl       | 1   |
|                | Warengruppe     | 4   |
|                | Steuerpflichtig | (2)<br><small>voreingestellt</small>      |
| Zahlungsmittel | Bargeld         | \$20,00                                   |

#### BEDIENUNG

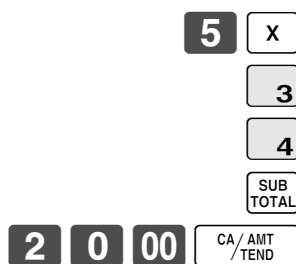

#### KASSENBON

|          |    |         |                            |
|----------|----|---------|----------------------------|
| 5 DEPT03 | T1 | · 10.00 | Steuerstatus               |
| 1 DEPT04 | T2 | · 2.00  |                            |
| TA1      |    | · 10.00 | Steuerpflichtiger Betrag 1 |
| TX1      |    | · 0.40  | Steuer 1                   |
| TA2      |    | · 2.00  | Steuerpflichtiger Betrag 2 |
| TX2      |    | · 0.20  | Steuer 2                   |
| TL       |    | - 12.60 |                            |
| CASH     |    | · 20.00 |                            |
| CG       |    | · 7.40  |                            |

### Begrenzung des Höchstbetrags

|                |               |  |
|----------------|---------------|--|
| Posten         | Einheitspreis | \$1,05                                     |
|                | Stückzahl     | 1  |
|                | Warengruppe   | 3  |
|                | Maximalbetrag | (\$10,00)<br><small>voreingestellt</small> |
| Zahlungsmittel | Bargeld       | \$2,00                                     |

#### BEDIENUNG

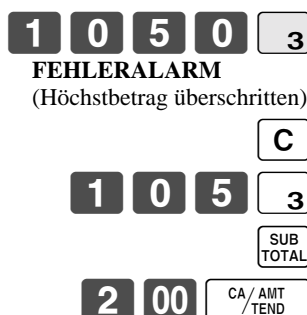

#### KASSENBON

|          |        |        |
|----------|--------|--------|
| 1 DEPT03 |        | · 1.05 |
| TL       | - 1.05 |        |
| CASH     | · 2.00 |        |
| CG       | · 0.95 |        |

## Vorbereitung und Verwendung der PLUs

Dieser Abschnitt beschreibt wie die PLUs (abrufbare Festpreisartikel) vorbereitet und verwendet werden müssen.

### Vorsicht:

Bevor Sie die PLUs verwenden, müssen Sie zuerst den Einheitspreis und den Steuerstatus programmieren.

### Programmieren der PLUs

#### Programmieren eines Einheitspreises für jeden PLU

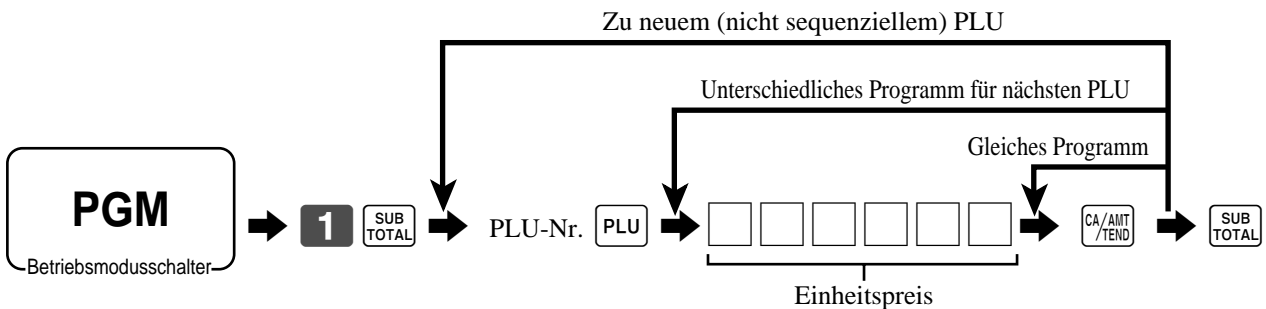

#### Programmieren des Steuerberechnungsstatus für jeden PLU

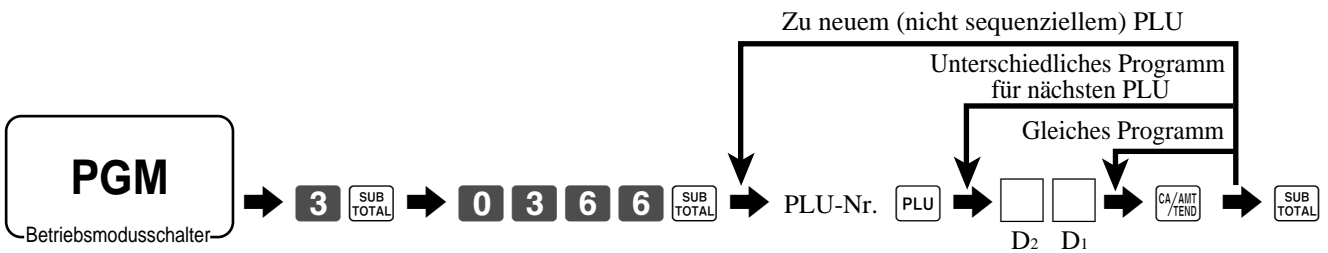

| Beschreibung | Wahl | Programmcode |
|--------------|------|--------------|
|--------------|------|--------------|

für Singapur

|                            |   |   |
|----------------------------|---|---|
| Immer „0“                  |   | <input type="text" value="0"/> D <sub>2</sub> |
| Steuerpflichtiger Status 1 | a | a+b+c <input type="text"/> D <sub>1</sub>     |
| Steuerpflichtiger Status 2 | b |   |
| Steuerpflichtiger Status 3 | c |   |

für andere Gebiete

|                       |                       |                         |   |
|-----------------------|-----------------------|-------------------------|---|
| Steuerfrei = 0        | Steuerpflichtig 4 = 4 | Steuerpflichtig 8 = 8   | Signifikante Zahlen <input type="text"/> <input type="text"/> D <sub>2</sub> D <sub>1</sub> |
| Steuerpflichtig 1 = 1 | Steuerpflichtig 5 = 5 | Steuerpflichtig 9 = 9   |   |
| Steuerpflichtig 2 = 2 | Steuerpflichtig 6 = 6 | Steuerpflichtig 10 = 10 |   |
| Steuerpflichtig 3 = 3 | Steuerpflichtig 7 = 7 |                         |   |

## Registrieren von PLUs



Die folgenden Beispiele zeigen, wie Sie die PLUs in den verschiedenen Arten von Registrierungen verwenden können.

### PLU-Einzelpostenverkauf

#### BEDIENUNG

#### KASSENBON

|                |               |   |
|----------------|---------------|---|
| Posten         | Einheitspreis | (\$2,50)<br><small>voreingestellt</small> |
|                | Stückzahl     | 1   |
|                | PLU           | 14  |
| Zahlungsmittel | Bargeld       | \$3,00                                    |

**1 4**  
PLU-Code

|           |        |                       |
|-----------|--------|-----------------------|
| 1 PLU0014 | ·2.50  | PLU-Nr./Einheitspreis |
| TL        | - 2.50 |                       |
| CASH      | ·3.00  |                       |
| CG        | ·0.50  |                       |

PLU

SUB  
TOTAL

**3 00** CA/AMT  
/TEND

### PLU-Wiederholung

#### BEDIENUNG

#### KASSENBON

|                |               |   |
|----------------|---------------|---|
| Posten         | Einheitspreis | (\$2,50)<br><small>voreingestellt</small> |
|                | Stückzahl     | 3   |
|                | PLU           | 14  |
| Zahlungsmittel | Bargeld       | \$10,00                                   |

**1 4** PLU

|           |        |
|-----------|--------|
| 1 PLU0014 | ·2.50  |
| 1 PLU0014 | ·2.50  |
| 1 PLU0014 | ·2.50  |
| TL        | - 7.50 |
| CASH      | ·10.00 |
| CG        | ·2.50  |

PLU

PLU

SUB  
TOTAL

**1 0 00** CA/AMT  
/TEND

### PLU-Multiplikation

#### BEDIENUNG

#### KASSENBON

|                |               |   |
|----------------|---------------|---|
| Posten         | Einheitspreis | (\$2,00)<br><small>voreingestellt</small> |
|                | Stückzahl     | 10  |
|                | PLU           | 7   |
| Zahlungsmittel | Bargeld       | \$20,00                                   |

**1 0 X**  
Stückzahl  
(4-stellige Ganzzahl/3 Dezimalstellen)

|            |          |                           |
|------------|----------|---------------------------|
| 10 PLU0007 | ·20.00   | Stückzahl/Ergebnis        |
| 10         | @1/ 2.00 | Stückzahl/Einheitsmenge/@ |
| PLU0007    | ·20.00   | Ergebnis                  |

**7** PLU

SUB  
TOTAL

**2 0 00** CA/AMT  
/TEND

|      |         |
|------|---------|
| TL   | - 20.00 |
| CASH | ·20.00  |
| CG   | ·0.00   |

# Grundlegende Operationen und Einstellungen

## Getrennter Verkauf von verpackten Artikeln

### BEDIENUNG

### KASSENBON

|                |               |                                   |
|----------------|---------------|-----------------------------------|
| Posten         | Einheitspreis | (5 für \$20,00)<br>voreingestellt |
|                | Stückzahl     | 3                                 |
|                | PLU           | 28                                |
| Zahlungsmittel | Bargeld       | \$15,00                           |

**3**  / FOR / DATE / TIME

Gekaufte Stückzahl  
(4-stellige Ganzzahl/3 Dezimalstellen)

**5**  / FOR / DATE / TIME

Packungsmenge  
(4-stellige Ganzzahl/3 Dezimalstellen)

**2 8**  PLU

SUB / TOTAL

**1 5 00**  CA / AMT / TEND

|           |           |                           |
|-----------|-----------|---------------------------|
| 3 PLU0028 | · 12.00   | Stückzahl/Ergebnis        |
| 3         | @5/ 20.00 | Stückzahl/Einheitsmenge/@ |
| PLU0028   | · 12.00   | Ergebnis                  |
| TL        | - 12.00   |                           |
| CASH      | · 15.00   |                           |
| CG        | · 3.00    |                           |

- Falls die  / FOR / DATE / TIME -Taste auf der Tastatur nicht zugeordnet ist, ist eine Tastenzuordnung erforderlich.

## Offene PLUs

### BEDIENUNG

### KASSENBON

|                |               |         |
|----------------|---------------|---------|
| Posten 1       | Einheitspreis | \$32,80 |
|                | Stückzahl     | 1       |
|                | PLU           | 30      |
| Posten 2       | Einheitspreis | \$13,00 |
|                | Stückzahl     | 2       |
|                | PLU           | 31      |
| Zahlungsmittel | Bargeld       | \$60,00 |

**3 0**  PLU

**3 2 8 0**  PRICE

Einheitspreis

**3 1**  PLU

**1 3 00**  PRICE

Wiederholung  PRICE

SUB / TOTAL

**6 0 00**  CA / AMT / TEND

|           |         |
|-----------|---------|
| 1 PLU0030 | · 32.80 |
| 1 PLU0031 | · 13.00 |
| 1 PLU0031 | · 13.00 |
| TL        | - 58.80 |
| CASH      | · 60.00 |
| CG        | · 1.20  |

- Vor dem Registrieren eines offenen PLU ist es erforderlich, diesen als offenen PLU voreinzustellen.



# Vorbereitung und Verwendung von Diskonts

Dieser Abschnitt beschreibt, wie Sie Diskonts vorbereiten und registrieren können.

## Programmieren von Diskonts

### Programmieren des Diskontsatzes für die $\%-\text{-Taste}$

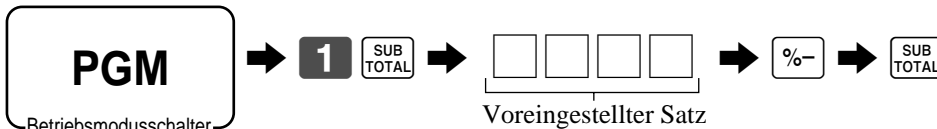

Beispiel:

10%  $\Rightarrow$  **1 0**  
 5,5%  $\Rightarrow$  **5 . 5**  
 12,34%  $\Rightarrow$  **1 2 . 3 4**

## Registrieren von Diskonts



Das folgende Beispiel zeigt, wie Sie die  $\%-\text{-Taste}$  in verschiedenen Arten von Registrierungen verwenden können.

### Diskont für Artikel und Zwischensummen

#### BEDIENUNG

#### KASSENBON

|                            |                 |  |
|----------------------------|-----------------|--|
| Posten 1                   | Warengruppe 1   | \$5,00                                     |
|                            | Stückzahl       | 1  |
|                            | Steuerpflichtig | (1)<br><small>voreingestellt</small>       |
| Posten 2                   | PLU 16          | (\$10,00)<br><small>voreingestellt</small> |
|                            | Stückzahl       | 1  |
|                            | Steuerpflichtig | (2)<br><small>voreingestellt</small>       |
| Diskont                    | Satz            | (5%)<br><small>voreingestellt</small>      |
| Diskont auf Zwischen-summe | Satz            | 3,5%                                       |
|                            | Steuerpflichtig | Steuerfrei                                 |
| Zahlungsmittel             | Bargeld         | \$15,00                                    |

**5 00** **1**  
**1 6** **PLU**  
 $\%-\text{-Taste}$

Legt den voreingestellten Diskontsatz an den zuletzt registrierten Posten an. **SUB TOTAL**

**3 . 5**  $\%-\text{-Taste}$

Der eingegebene Wert hat Vorrang über den voreingestellten Wert. **SUB TOTAL**

**1 5 00** **CA/AMT/TEND**

|   |                    |    |        |
|---|--------------------|----|--------|
| 1 | DEPT01             | T1 | -5.00  |
| 1 | PLU0016            | T2 | -10.00 |
|   | 5%                 |    |        |
|   | $\%-\text{-Taste}$ | T2 | -0.50  |
|   | ST                 |    | -14.50 |
|   | 3.5%               |    |        |
|   | $\%-\text{-Taste}$ |    | -0.51  |
|   | TA1                |    | -5.00  |
|   | TX1                |    | -0.20  |
|   | TA2                |    | -9.50  |
|   | TX2                |    | -0.48  |
|   | TL                 |    | -14.67 |
|   | CASH               |    | -15.00 |
|   | CG                 |    | -0.33  |

- Sie können den Diskontsatz manuell mit bis zu 4 Stellen (0,01% bis 99,99%) eingeben.

### Steuerpflichtiger Status für die $\%-\text{-Taste}$

- Wenn Sie eine Diskontoperation an dem zuletzt registrierten Posten durchführen, wird die Steuerberechnung für den Diskontbetrag in Übereinstimmung mit dem für diesen Posten programmierten Steuerstatus ausgeführt.
- Wenn Sie eine Diskontoperation an einer Zwischensumme ausführen, wird die Steuerberechnung für die Zwischensumme in Übereinstimmung mit dem für die  $\%-\text{-Taste}$  programmierten Steuerstatus ausgeführt.

## Vorbereitung und Verwendung von Abschlägen

Dieser Abschnitt beschreibt, wie Sie Abschläge vorbereiten und registrieren können.

### Programmieren von Abschlägen

Sie können die **[-]**-Taste verwenden, um Einzelposten- oder Zwischensummenbeträge zu reduzieren.

### Programmieren des voreingestellten Abschlagbetrags

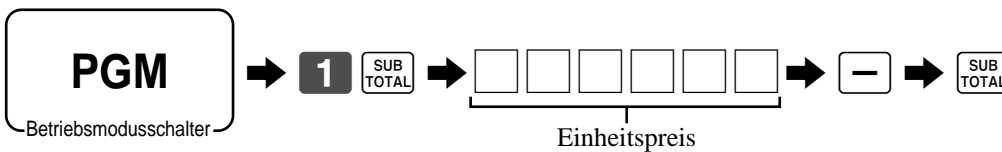

### Registrierung von Abschlägen



Das folgende Beispiel zeigt, wie Sie die **[-]**-Taste in verschiedenen Arten der Registrierung verwenden können.

### Abschläge für Artikel

#### BEDIENUNG

#### KASSENBON

|                |                 |   |
|----------------|-----------------|---|
| Posten 1       | Warengruppe 1   | \$5,00                                    |
|                | Stückzahl       | 1   |
|                | Steuerpflichtig | (1)<br><small>voreingestellt</small>      |
| Abschlag       | Betrag          | \$0,25                                    |
| Posten 2       | PLU 45          | (\$6,00)<br><small>voreingestellt</small> |
|                | Stückzahl       | 1   |
|                | Steuerpflichtig | (1)<br><small>voreingestellt</small>      |
| Abschlag       | Betrag          | (\$0,50)<br><small>voreingestellt</small> |
| Zahlungsmittel | Bargeld         | \$11,00                                   |

5 00 1

2 5 [-]

Reduziert den zuletzt registrierten Betrag um den eingegebenen Wert.

4 5 PLU

[-]

SUB TOTAL

1 1 00 CA/AMT/TEND

|   |         |    |        |
|---|---------|----|--------|
| 1 | DEPT01  | T1 | -5.00  |
| - |         | T1 | -0.25  |
| 1 | PLU0045 | T1 | -6.00  |
| - |         | T1 | -0.50  |
|   | TA1     |    | -10.25 |
|   | TX1     |    | -0.41  |
|   | TL      |    | -10.66 |
|   | CASH    |    | -11.00 |
|   | CG      |    | -0.34  |

- Sie können manuellen einen Abschlagswert mit bis zu 7 Stellen eingeben.
- Falls Sie den Abschlagsbetrag von einem Warengruppen- oder PLU-Summenregister subtrahieren möchten, programmieren Sie „Netto-Summierung“.

## Abschlag für Zwischensumme

### BEDIENUNG

### KASSENBON

|                             |                 |   |
|-----------------------------|-----------------|---|
| Posten 1                    | Warengruppe 1   | \$3,00                                  |
|                             | Stückzahl       | 1                                       |
|                             | Steuerpflichtig | (1)<br><small>voreingestellt</small>    |
| Posten 2                    | Warengruppe 2   | \$4,00                                  |
|                             | Stückzahl       | 1                                       |
|                             | Steuerpflichtig | (2)<br><small>voreingestellt</small>    |
| Abschlag auf Zwischen-summe | Betrag          | \$0,75                                  |
|                             | Steuerpflichtig | (Nein)<br><small>voreingestellt</small> |
| Zahlungsmittel              | Bargeld         | \$7,00                                  |

3 00 1

4 00 2

SUB  
TOTAL

7 5 -

Reduziert die Zwischensumme um den hier eingegebenen Wert.

SUB  
TOTAL

7 00 CA / AMT  
TEND

|          |    |       |
|----------|----|-------|
| 1 DEPT01 | T1 | ·3.00 |
| 1 DEPT02 | T2 | ·4.00 |
| -        |    | -0.75 |
| TA1      |    | ·3.00 |
| TX1      |    | ·0.12 |
| TA2      |    | ·4.00 |
| TX2      |    | ·0.20 |
| TL       |    | -6.57 |
| CASH     |    | ·7.00 |
| CG       |    | ·0.43 |

## Registrieren von Kredit- und Scheckzahlungen

Die folgenden Beispiele zeigen, wie Kredit- und Scheckzahlungen registriert werden können.

**REG**

Betriebsmodusschalter

### Scheck

#### BEDIENUNG

#### KASSENBON

|                |               |         |
|----------------|---------------|---------|
| Posten         | Warengruppe 1 | \$11,00 |
|                | Stückzahl     | 1       |
| Zahlungsmittel | Scheck        | \$20,00 |

1 1 00 1  
SUB TOTAL  
2 0 00 CHK

|          |         |
|----------|---------|
| 1 DEPT01 | .11.00  |
| TL       | - 11.00 |
| CHECK    | .20.00  |
| CG       | .9.00   |

### Abbuchung

#### BEDIENUNG

#### KASSENBON

|                |               |         |
|----------------|---------------|---------|
| Posten         | Warengruppe 4 | \$15,00 |
|                | Stückzahl     | 1       |
| Referenz       | Nummer        | 1234    |
| Zahlungsmittel | Abbuchung     | \$15,00 |

1 5 00 4  
SUB TOTAL  
1 2 3 4 #/NS  
CH

|          |         |              |
|----------|---------|--------------|
| 1 DEPT04 | .15.00  | Referenz-Nr. |
| #/NS     | 1234    |              |
| TL       | - 15.00 |              |
| CHARGE   | .15.00  |              |

### Gemischte Bezahlung (Bargeld, Abbuchung, Scheck)

#### BEDIENUNG

#### KASSENBON

|                |               |         |
|----------------|---------------|---------|
| Posten         | Warengruppe 4 | \$55,00 |
|                | Stückzahl     | 1       |
| Zahlungsmittel | Scheck        | \$30,00 |
|                | Bargeld       | \$5,00  |
|                | Abbuchung     | \$20,00 |

5 5 00 4  
SUB TOTAL  
3 0 00 CHK  
5 00 CA/AMT TEND  
CH

|          |         |
|----------|---------|
| 1 DEPT04 | .55.00  |
| TL       | - 55.00 |
| CHECK    | .30.00  |
| CASH     | .5.00   |
| CHARGE   | .20.00  |

# Registrierung sowohl von Euro als auch der Landeswahrung

**REG**

Betriebsmoduswechsler

Die folgenden Beispiele zeigen die grundlegende Operation, die Sie fur die Wahrungsumwandlung verwenden mussen.

## Fall A

|                |                  |
|----------------|------------------|
| Hauptwahrung  | Landeswahrung   |
| Zahlungsmittel | Euro             |
| Umwandlung     | Landeswahrung   |
| Wechselkurs    | 1 Euro = 0,5 FFr |

### BEDIENUNG

### DISPLAY

**6 0 0** **1**

**PD**

Drucken Sie die **PD**-Taste, welche den Zwischensummenbetrag unter Verwendung des voreingestellten Wechselkurses in die Nebenwahrung umwandelt.  
Nachdem Sie die **SUB TOTAL**-Taste gedruckt haben, wird das Ergebnis am Display angezeigt.

**SUB TOTAL**

0.00E

12.00E

**1 5 00**

**PD**

Drucken Sie die **PD**-Taste, wenn Sie als Zahlungsmittel die Nebenwahrung eingeben.

**CA/AMT /TEND**

Drucken Sie die **CA/AMT /TEND**-Taste, um die Transaktion abzuschließen.  
Das Wechselgeld wird in der programmierten Wahrung angezeigt.

0.00E

15.00E

1.50

### KASSENBNON

|            |          |
|------------|----------|
| 1 DEPT01   | .6.00    |
| TL         | - 6.00   |
|            | (€12.00) |
| EUR0 money |          |
| CASH       | €15.00   |
| CASH       | (.7.50)  |
| CG         | .1.50    |
|            | (€3.00)  |

# Grundlegende Operationen und Einstellungen

## Fall B

|                |                  |
|----------------|------------------|
| Hauptwahrung  | Euro             |
| Zahlungsmittel | Landeswahrung   |
| Umwandlung     | Euro             |
| Wechselkurs    | 1 Euro = 0,5 FFr |

### BEDIENUNG

### DISPLAY

**1 2 00** **1**

**PD**

← Drucken Sie die **PD**-Taste, welche den Zwischensummenbetrag unter Verwendung des voreingestellten Wechselkurses in die Nebenwahrung umwandelt.  
Nachdem Sie die **SUB TOTAL**-Taste gedruckt haben, wird das Ergebnis am Display angezeigt.

**SUB TOTAL**

0.00L

6.00L

**PD**

← Drucken Sie die **PD**-Taste, wenn Sie als Zahlungsmittel die Nebenwahrung eingeben.

**6 00**

**CA/AMT /TEND**

← Drucken Sie die **CA/AMT /TEND**-Taste, um die Transaktion abzuschlieen.  
Das Wechselgeld wird in der programmierten Wahrung angezeigt.

0.00L

6.00L

0.00

### KASSENBON

|             |          |
|-------------|----------|
| 1 DEPT01    | €12.00   |
| TL          | €12.00   |
|             | (.6.00)  |
| LOCAL money |          |
| CASH        | -6.00    |
| CASH        | (€12.00) |
| CG          | €0.00    |
|             | (.0.00)  |

# Registrieren von zurückgegebenen Artikeln im REG-Modus

Das folgende Beispiel zeigt, wie Sie die **RF**-Taste in dem REG-Modus verwenden können, um von Kunden zurückgegebene Artikel zu registrieren.

**REG**

Betriebsmodusschalter

## BEDIENUNG

## KASSENBON

|                                  |   |        |
|----------------------------------|---|--------|
| Posten 1                         | Warengruppe 1                                   | \$2,35 |
|                                  | Stückzahl                                       | 1      |
| Posten 2                         | Warengruppe 2                                   | \$2,00 |
|                                  | Stückzahl                                       | 1      |
| Posten 3                         | PLU 1 (\$1,20)<br><small>voreingestellt</small> |        |
|                                  | Stückzahl                                       | 1      |
| Zurück-<br>gegebener<br>Posten 1 | Warengruppe 1                                   | \$2,35 |
|                                  | Stückzahl                                       | 1      |
| Zurück-<br>gegebener<br>Posten 3 | PLU 1 (\$1,20)<br><small>voreingestellt</small> |        |
|                                  | Stückzahl                                       | 1      |
| Zahlungs-<br>mittel              | Bargeld   | \$2,00 |

2 3 5 1

2 00 2

1 PLU

RF

2 3 5 1

Drücken Sie die **RF**-Taste vor dem zurückzugebenden Posten.

RF

1 PLU

SUB TOTAL

CA / AMT TEND

|   |         |        |
|---|---------|--------|
| 1 | DEPT01  | -2.35  |
| 1 | DEPT02  | -2.00  |
| 1 | PLU0001 | -1.20  |
|   | RF      | .....  |
| 1 | DEPT01  | -2.35  |
|   | RF      | .....  |
| 1 | PLU0001 | -1.20  |
|   | TL      | - 2.00 |
|   | CASH    | -2.00  |

# Registrieren von zurückgegebenen Artikeln im RF-Modus

Die folgenden Beispiele zeigen, wie Sie den RF-Modus verwenden können, um von den Kunden zurückgegebene Artikel zu registrieren.

**RF**

Betriebsmodusschalter

## Normale Rückzahlung

## BEDIENUNG

## KASSENBON

|                                  |   |         |
|----------------------------------|---|---------|
| Zurück-<br>gegebener<br>Posten 1 | Warengruppe 1                                   | \$1,50  |
|                                  | Stückzahl                                       | 2       |
| Zurück-<br>gegebener<br>Posten 2 | PLU 2 (\$1,20)<br><small>voreingestellt</small> |         |
|                                  | Stückzahl                                       | 6       |
| Zahlungs-<br>mittel              | Bargeld   | \$10,20 |

1 5 0 1

1

6 X

2 PLU

CA / AMT TEND

|     |                  |
|-----|------------------|
| RF  | 03-06-2006 11:50 |
| C01 | MC#01 000023     |
| 1   | DEPT01 -1.50     |
| 1   | DEPT01 -1.50     |
| 6   | PLU0002 -7.20    |
|     | TL - 10.20       |
|     | CASH -10.20      |

Symbol für RF-Modus

# Grundlegende Operationen und Einstellungen

## Abschlag bei Rückzahlungsbetrag

| BEDIENUNG                 |               |   | KASSENBON                   |                  |
|---------------------------|---------------|---|-----------------------------|------------------|
| Zurück-gegebener Posten 1 | Warengruppe 3 | \$4,00                                    | <b>4</b> <b>00</b> <b>3</b> | 1 DEPT03 · 4.00  |
|                           | Stückzahl     | 1   | <b>1</b> <b>5</b> <b>-</b>  | - · 0.15         |
| Abschlag                  | Betrag        | \$0,15                                    | <b>2</b> <b>PLU</b>         | 1 PLU0002 · 1.20 |
| Zurück-gegebener Posten 2 | PLU 2         | (\$1,20)<br><small>voreingestellt</small> | <b>%-</b>                   | 5% · 0.06        |
|                           | Stückzahl     | 1   | <b>SUB TOTAL</b>            | TL - 4.99        |
| Diskont                   | Satz          | (5%)<br><small>voreingestellt</small>     | <b>CA / AMT / TEND</b>      | CASH · 4.99      |
| Zahlungsmittel            | Bargeld       | \$4,99                                    |                             |                  |

### Wichtig!

- Um fehlerhafte Registrierung in dem RF-Modus zu vermeiden, stellen Sie den Betriebsmodusschalter sofort auf seine frühere Position zurück.

## Registrieren von Einzahlungen



Das folgende Beispiel zeigt, wie Sie Einzahlungen registrieren können. Diese Registrierung muss außerhalb eines Verkaufs ausgeführt werden.

| BEDIENUNG           |          | KASSENBON                              |             |
|---------------------|----------|--|-------------|
| Eingezahlter Betrag | \$700,00 | <b>7</b> <b>00</b> <b>00</b> <b>RC</b> | RC · 700.00 |

Betrag mit bis zu 8 Stellen

## Registrieren von Auszahlungen



Das folgende Beispiel zeigt, wie Sie einen aus der Registrierkasse ausgezahlten Betrag registrieren können. Diese Registrierung muss außerhalb eines Verkaufs ausgeführt werden.

| BEDIENUNG           |        | KASSENBON                            |           |
|---------------------|--------|--------------------------------------|-----------|
| Ausgezahlter Betrag | \$1,50 | <b>1</b> <b>5</b> <b>0</b> <b>PD</b> | PD · 1.50 |

Betrag mit bis zu 8 Stellen



# Berichtigungen bei der Registrierung

**REG**

Betriebsmodusschalter

Es gibt drei Verfahren, wie Sie Berichtigungen bei der Registrierung ausführen können.

- Berichtigen eines Postens, den Sie eingegeben, aber noch nicht registriert haben.
- Berichtigen des Postens, den Sie zuletzt eingegeben und bereits registriert haben.
- Stornieren aller Posten in einer Transaktion.

## Berichtigung eines eingegebenen, aber noch nicht registrierten Artikels

BEDIENUNG

KASSENBON

|  |   |  |          |       |           |        |           |       |           |        |    |               |      |        |        |        |
|--|---|--|----------|-------|-----------|--------|-----------|-------|-----------|--------|----|---------------|------|--------|--------|--------|
| <p><b>2 00</b></p> <p><b>1 00</b> <b>C</b></p> <p><b>1 2</b> <b>1</b></p> <p><b>1 2</b> <b>X</b></p> <p><b>1 1</b> <b>C</b></p> <p><b>2 00</b> <b>X</b></p> <p><b>2 00</b> <b>2</b></p> <p><b>2</b> <b>C</b></p> <p><b>3</b> <b>PLU</b></p> <p><b>1 5</b> <b>PLU</b></p> <p><b>6 00</b> <b>C</b></p> <p><b>1 5</b> <b>PLU</b></p> <p>PLU-Nr. erneut eingeben</p> <p><b>1 0 00</b> <b>PRICE</b></p> <p><b>SUB TOTAL</b></p> <p><b>1 0 00</b> <b>C</b></p> <p><b>1 5 00</b> <b>CA/AMT</b><br/><b>TEND</b></p> <p><b>CH</b></p> | <p>— Berichtigung des Einheitspreises</p> <p>— Berichtigung der Stückzahl</p> <p>— Berichtigung der PLU-Nr.</p> <p>— Berichtigung eines offenen PLU-Einheitspreises</p> <p>— Berichtigung eines teilweise übergebenen Geldbetrags</p> | <table border="1" style="width: 100%; border-collapse: collapse;"> <tr><td>1 DEPT01</td><td style="text-align: right;">·1.00</td></tr> <tr><td>11 DEPT02</td><td style="text-align: right;">·22.00</td></tr> <tr><td>1 PLU0003</td><td style="text-align: right;">·1.30</td></tr> <tr><td>1 PLU0015</td><td style="text-align: right;">·10.00</td></tr> <tr><td>TL</td><td style="text-align: right;"><b>·34.30</b></td></tr> <tr><td>CASH</td><td style="text-align: right;">·15.00</td></tr> <tr><td>CHARGE</td><td style="text-align: right;">·19.30</td></tr> </table> | 1 DEPT01 | ·1.00 | 11 DEPT02 | ·22.00 | 1 PLU0003 | ·1.30 | 1 PLU0015 | ·10.00 | TL | <b>·34.30</b> | CASH | ·15.00 | CHARGE | ·19.30 |
| 1 DEPT01   | ·1.00   |  |          |       |           |        |           |       |           |        |    |               |      |        |        |        |
| 11 DEPT02  | ·22.00  |  |          |       |           |        |           |       |           |        |    |               |      |        |        |        |
| 1 PLU0003  | ·1.30   |  |          |       |           |        |           |       |           |        |    |               |      |        |        |        |
| 1 PLU0015  | ·10.00  |  |          |       |           |        |           |       |           |        |    |               |      |        |        |        |
| TL   | <b>·34.30</b>   |  |          |       |           |        |           |       |           |        |    |               |      |        |        |        |
| CASH   | ·15.00  |  |          |       |           |        |           |       |           |        |    |               |      |        |        |        |
| CHARGE   | ·19.30  |  |          |       |           |        |           |       |           |        |    |               |      |        |        |        |

# Grundlegende Operationen und Einstellungen

## Berichtigung eines eingegebenen und registrierten Artikels

### BEDIENUNG

### KASSENBON

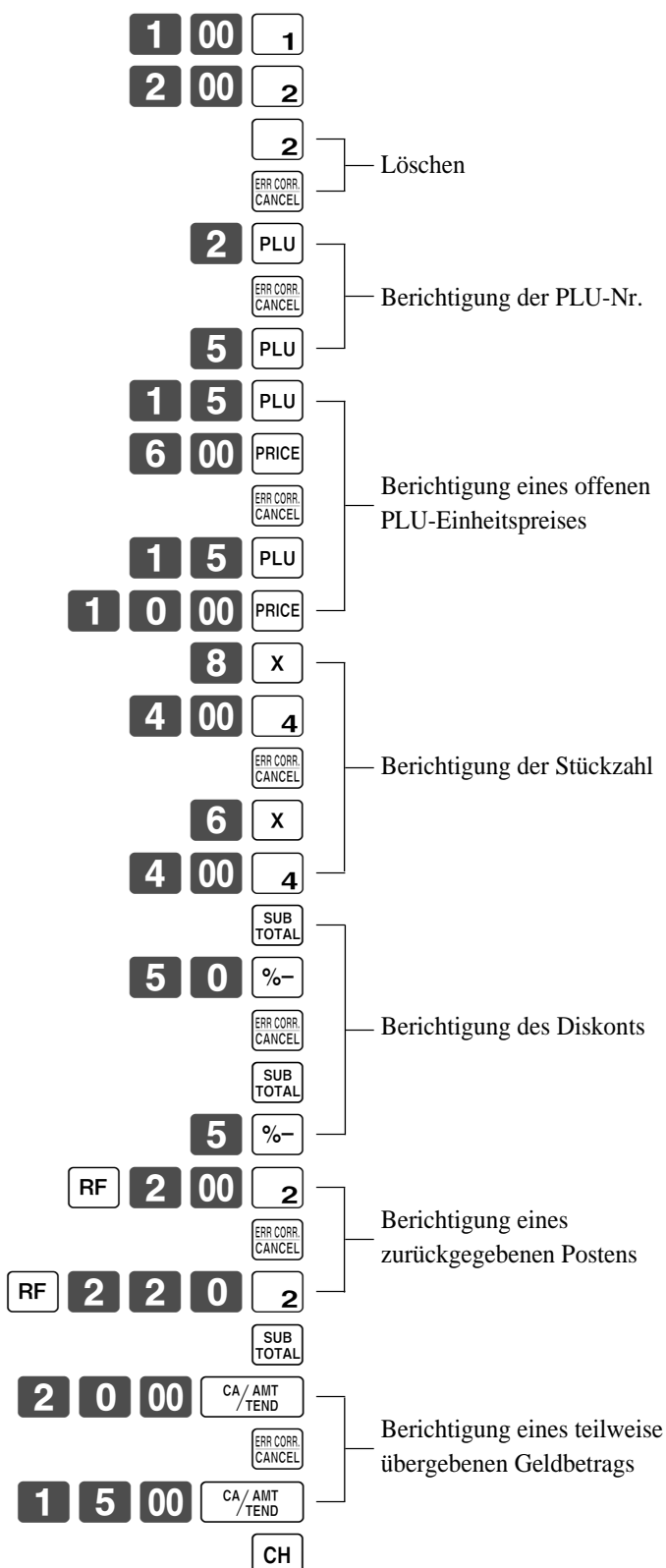

Löschen

Berichtigung der PLU-Nr.

Berichtigung eines offenen  
PLU-Einheitspreises

Berichtigung der Stückzahl

Berichtigung des Diskonts

Berichtigung eines  
zurückgegebenen Postens

Berichtigung eines teilweise  
übergewebenen Geldbetrags

|   |         |        |
|---|---------|--------|
| 1 | DEPT01  | -1.00  |
| 1 | DEPT02  | -2.00  |
| 1 | PLU0005 | -1.50  |
| 1 | PLU0015 | -10.00 |
| 6 | DEPT04  | -24.00 |
|   | ST      | -38.50 |
|   | 5%      |        |
|   | %-      | -1.93  |
|   | RF      | .....  |
| 1 | DEPT02  | -2.20  |
|   | TL      | -34.37 |
|   | CASH    | -15.00 |
|   | CHARGE  | -19.37 |

Berichtigte Posten werden auf dem Kassensbon  
nicht ausgedruckt.

## Stornieren aller Artikel einer Transaktion

| BEDIENUNG   | KASSENBON  |          |       |          |       |          |       |          |       |        |       |
|---|--|----------|-------|----------|-------|----------|-------|----------|-------|--------|-------|
| <div style="display: flex; justify-content: space-around;"> <div style="border: 1px solid black; padding: 2px;">1</div> <div style="border: 1px solid black; padding: 2px;">00</div> <div style="border: 1px solid black; padding: 2px;">1</div> </div> <div style="display: flex; justify-content: space-around; margin-top: 5px;"> <div style="border: 1px solid black; padding: 2px;">2</div> <div style="border: 1px solid black; padding: 2px;">00</div> <div style="border: 1px solid black; padding: 2px;">2</div> </div> <div style="display: flex; justify-content: space-around; margin-top: 5px;"> <div style="border: 1px solid black; padding: 2px;">3</div> <div style="border: 1px solid black; padding: 2px;">00</div> <div style="border: 1px solid black; padding: 2px;">3</div> </div> <div style="display: flex; justify-content: space-around; margin-top: 5px;"> <div style="border: 1px solid black; padding: 2px;">4</div> <div style="border: 1px solid black; padding: 2px;">00</div> <div style="border: 1px solid black; padding: 2px;">4</div> </div> <div style="border: 1px solid black; padding: 2px; margin-top: 5px; text-align: center;">SUB<br/>TOTAL</div> | <div style="border: 1px solid black; padding: 5px;"> <table style="width: 100%; border-collapse: collapse;"> <tr><td style="width: 80%;">1 DEPT01</td><td style="text-align: right;">·1.00</td></tr> <tr><td>1 DEPT02</td><td style="text-align: right;">·2.00</td></tr> <tr><td>1 DEPT03</td><td style="text-align: right;">·3.00</td></tr> <tr><td>1 DEPT04</td><td style="text-align: right;">·4.00</td></tr> <tr><td>CANCEL</td><td style="text-align: right;">.....</td></tr> </table> </div> | 1 DEPT01 | ·1.00 | 1 DEPT02 | ·2.00 | 1 DEPT03 | ·3.00 | 1 DEPT04 | ·4.00 | CANCEL | ..... |
| 1 DEPT01  | ·1.00  |          |       |          |       |          |       |          |       |        |       |
| 1 DEPT02  | ·2.00  |          |       |          |       |          |       |          |       |        |       |
| 1 DEPT03  | ·3.00  |          |       |          |       |          |       |          |       |        |       |
| 1 DEPT04  | ·4.00  |          |       |          |       |          |       |          |       |        |       |
| CANCEL  | .....  |          |       |          |       |          |       |          |       |        |       |
| <p>Sie müssen die <span style="border: 1px solid black; padding: 1px 2px;">SUB<br/>TOTAL</span>-Taste drücken, um die Transaktion zu stornieren.</p>  |  |          |       |          |       |          |       |          |       |        |       |
| <div style="border: 1px solid black; padding: 2px; display: inline-block;">ERR CORR.<br/>CANCEL</div>   |  |          |       |          |       |          |       |          |       |        |       |

## Registrieren eines Nichtverkaufs

### REG

Betriebsmodusschalter

Sie können den folgenden Vorgang verwenden, um die Schublade zu öffnen, ohne einen Verkauf zu registrieren. Diese Operation muss außerhalb eines Verkaufs ausgeführt werden.

| BEDIENUNG   | KASSENBON   |
|---|---|
| <div style="border: 1px solid black; padding: 2px; display: inline-block;">#<br/>NS</div> | <div style="border: 1px solid black; padding: 5px; width: 150px;"> # / NS                    ..... </div> |

# Grundlegende Operationen und Einstellungen

## Ausdrucken des täglichen Verkaufsrückstellberichts

Dieser Bericht zeigt die täglichen Verkaufssummen.

BEDIENUNG

BERICHT

**Z1**

Betriebsmodusschalter



CA/ AMT  
/TEND

|         |            |                    |  |   |
|---------|------------|--------------------|--|---|
| Z       | 03-06-2006 | 17:00              |  | Datum/Zeit  |
| C01     | MC#01      | 000231             |  | Verkäufername/Maschinen-Nr./Fortlaufende Nr.          |
| -----   |            |                    |  |   |
| Z       | BATCH      | 01                 |  | Titel des Berichts                                    |
| -----   |            |                    |  |   |
| Z       | FIX        | 0001               |  | Fester Summenberichts-titel/<br>Rückstellungszähler   |
|         |            | 0001011            |  | Berichtscode  |
| -----   |            |                    |  |   |
| GRASS   |            | 981.25             |  | Bruttosumme *2  |
|         |            | .6,574.40          |  |   |
| NET     | No         | 111                |  | Nettosumme *2   |
|         |            | .7,057.14          |  |   |
| CAID    |            | .1,919.04          |  | Bargeld in Schublade *2                               |
| CHID    |            | .139.04            |  | Anschreibbetrag in Schublade *2                       |
| CKID    |            | .859.85            |  | Scheck in Schublade *2                                |
| CRID(1) |            | .709.85            |  | Kredit in Schublade *2                                |
| -----   |            |                    |  |   |
| RF      | No         | 3                  |  | Rückzahlungsmouds *2                                  |
|         |            | .10.22             |  |   |
| CUST    | CT         | 111                |  | Anzahl der Kunden *2                                  |
| AVRG    |            | .63.57             |  | Druchschnittlicher Verkauf pro Kunde *2               |
| DC      |            | .1.22              |  | Diskontsumme *2                                       |
| REF     |            | .2.42              |  | Rückzahlungstaste *2                                  |
| CLEAR   | No         | 85                 |  | Löschstastenzählung *2                                |
| ROUND   |            | .0.00              |  | Rundungsanzahl *2                                     |
| CANCEL  | No         | 2                  |  | Stornierung *2  |
|         |            | .12.97             |  |   |
| -----   |            |                    |  |   |
| TA1     |            | .2,369.69          |  | Steuerpflichtiger Betrag 1 *2                         |
| TX1     |            | .128.86            |  | Steuerbetrag 1 *2                                     |
| TA2     |            | .2,172.96          |  | Steuerpflichtiger Betrag 2 *2                         |
| TX2     |            | .217.33            |  | Steuerbetrag 2 *2                                     |
| -----   |            |                    |  |   |
| GT1     |            | .00000000125478.96 |  | Gesamtbetrag 1 *2                                     |
| GT2     |            | .00000000346284.23 |  | Gesamtbetrag 2 *2                                     |
| GT3     |            | .00000000123212.75 |  | Gesamtbetrag 3 *2                                     |
| -----   |            |                    |  |   |
| Z       | TRANS      | 0001               |  | Funktionstasten-Berichtstitel/<br>Rückstellungszähler |
|         |            | 0001012            |  | Berichtscode  |
| CASH    | No         | 362                |  | Funktionstastenzählung/Betrag *1                      |
|         |            | .1,638.04          |  |   |
| CHARGE  | No         | 56                 |  |   |
|         |            | .1,174.85          |  |   |

|        |         |         |            |   |
|--------|---------|---------|------------|---|
| RC     | No      | 4       |            |   |
|        |         |         | - 810.00   |   |
| PD     | No      | 5       |            |   |
|        |         |         | - 520.00   |   |
|        |         |         | - 5.00     |   |
| CORR   | No      | 14      |            |   |
|        |         |         | - 39.55    |   |
| VLD    | No      | 19      |            |   |
| RCT    | No      | 3       |            |   |
| NS     | No      | 5       |            |   |
| -----  |         |         |            |   |
| Z      | DEPT    | 0001    |            | Titel des Warengruppenberichts/Rückstellungszähler            |
|        |         | 0001015 |            | Berichtscode  |
| DEPT01 |         |         | 203.25     | Warengruppenzählung/Betrag *1                                 |
|        |         |         | - 1,108.54 |   |
| DEPT02 |         |         | 183        |   |
|        |         |         | - 1,362.26 |   |
|        |         |         | 5          |   |
|        |         |         | - 42       |   |
| -----  |         |         |            |   |
| TL     |         |         | 421.25     | Warengruppensummenzählung/Gesamtbetrag Verkäuferberichtstitel |
|        |         |         | - 2,872.28 |   |
| -----  |         |         |            |   |
| Z      | CASHIER | 0001    |            | Rückstellungszähler   |
|        |         | 0001017 |            | Berichtscode  |
| C01    | .....   | 1       |            | Verkäufername/Schubladen-Nr. *1                               |
| GR0SS  |         |         | 421.25     | Bruttosumme *1  |
|        |         |         | - 2,872.28 |   |
| NET    | No      | 111     |            | Nettosumme *1   |
|        |         |         | - 1,845.35 |   |
| CAID   |         |         | - 1,057.14 | Bargeld in Schublade *1                                       |
| CHID   |         |         | - 139.04   |   |
| C02    | .....   | 1       |            | Verkäufername/Schubladen-Nr.                                  |

\*1 Nullsummen für Warengruppen/Funktionen/Verkäufer werden über das Programm nicht ausgedruckt.

\*2 Diese Posten können über das Programm ausgelassen werden.

Dieses Kapitel beschreibt weiterführende Operationen, die Sie in Abhängigkeit von Ihrem Verkaufsumfeld verwenden können.

## Kontrolle des Lagerbestands

Jeder PLU (abrufbarer Festpreisartikel) weist ein Summenregister für den tatsächlichen Lagerbestand auf, das Sie für die minimale Lagerbestandsmenge programmieren können. Danach kontrolliert die Registrierkasse die tatsächlichen Lagerbestandsmengen gegenüber den programmierten minimalen Lagerbestandsmengen. Die Lagerbestandsoperationen werden nur für die PLUs ausgeführt, für die minimale Lagerbestandsmengen programmiert sind.

### Lagerbestandswarnungen

Die Registrierkasse kontrolliert auf negative Werte in den Lagerbestandsmengen während der Registrierung. Nach Beendigung der Registrierung, kontrolliert sie die tatsächliche Lagerbestandsmengen gegenüber den minimalen Lagerbestandsmengen. Die folgenden Warnindikatoren werden verwendet, um den Bediener auf ein Problem hinzuweisen.

- **Negativer Lagerbestand:**

Dies zeigt an, dass die tatsächliche Lagerbestandsmenge negativ ist. Sie können die Registrierkasse auch so programmieren, dass diese Bedingung als Fehler behandelt wird. Diese Warnung erscheint nicht, wenn die tatsächliche Lagerbestandsmenge gleich Null ist.

- **Unter minimalem Lagerbestand:**

Dies zeigt an, dass die tatsächliche Lagerbestandsmenge weniger oder gleich der minimalen Lagerbestandsmenge ist. Die Registrierkasse kann so programmiert werden, dass der Summer ertönt, wenn die tatsächliche Lagerbestandsmenge unter die minimale Lagerbestandsmenge abfällt.

#### Hinweise

- Die Lagerbestand-Kontrolloperation wird auch für die die Einstellungsmenüs ausmachenden PLUs ausgeführt, die mit minimalen Lagerbestandsmengen programmiert sind.
- Keiner der Warnindikatoren erscheint, wenn nicht die Registrierkasse speziell für die Lagerbestand-Kontrolloperation programmiert ist.
- Die Lagerbestandoperationen können für die Registrierung in dem RF-Modus oder der mittels <REFUND>-Taste (Rückzahlungstaste) ausgeführten Registrierung verwendet werden.
- Eine Operation für die Korrektur eines Fehlers, einer Stornierung oder eine Abbrechung stellt wiederum die ursprünglichen Posten in dem Lagerbestandwert her.

## Verkäufer-Unterbrechungsfunktion

Es gibt zwei Arten der Verkäufer-Unterbrechungsfunktion, wie sie nachfolgend in VORGANG 1 und VORGANG 2 dargestellt sind.

- In VORGANG 1 besitzt jeder Verkäufer einen eigenen Verkäufer-Unterbrechungspuffer, sodass die Verkäufer-Unterbrechungsfunktion jeden individuellen Verkäufer in die Lage versetzt, eine unabhängige Registrierungsoperation auszuführen. In diesem Fall ist jeder Verkäufer individuell mit einem eigenen Verkäufer-Unterbrechungspuffer verknüpft.
- In VORGANG 2 verwenden mehrere Verkäufer den gleichen Verkäufer-Unterbrechungspuffer, sodass eine einzelne Verkäufer-Unterbrechungsoperation (Wechsel des Verkäufers während der Registrierung) auch während der Registrierung ausgeführt werden kann. In diesem Fall sind mehrerer Verkäufer mit einem einzigen Verkäufer-Unterbrechungspuffer verknüpft.

Achten Sie auf die folgenden wichtigen Punkte, welche die Verkäufer-Unterbrechungsfunktion betreffen.

- Die Registrierkasse muss so programmiert sein, dass sie die Verkäufer-Unterbrechungsfunktion gestattet.
- Um die Verkäufer-Unterbrechungsfunktion zu verwenden, muss ein Verkäufer-Unterbrechungspuffer mit der Speicherzuordnungsoperation zugeordnet werden. Danach sollte die Manager-Steuerungsoperation (X1-Modus) verwendet werden, um die Verkäuferzuordnung für die Verkäufer-Unterbrechungsfunktion vorzunehmen. Die Verkäufer-Unterbrechungsoperation kann von Verkäufern, die nicht mit einem Verkäufer-Unterbrechungspuffer verknüpft sind, nicht ausgeführt werden.
- Sie können die Verkäufer-Unterbrechungsfunktion nicht für eine Registrierkasse verwenden, die so eingestellt ist, dass sie als Teil eines Zahlzettel-Verfolgungssystems funktioniert.

In den REG1, REG2 und RF-Modi können die Verkäufer gewechselt werden, während die Transaktion ausgeführt wird, sodass mehrere Verkäufer gleichzeitig Registrierungen im gleichen Modus unter Verwendung einer Registrierkasse ausführen können. Falls zum Beispiel der Verkäufer 1 während der Registrierung einer Transaktion unterbrochen wird, kann der Verkäufer 2 die gleiche Maschine verwenden, um eine unterschiedliche Transaktion zu registrieren. Danach kann der Verkäufer 1 ab dem Punkt der Unterbrechung mit der ursprünglichen Registrierung fortsetzen.

## VORGANG 1

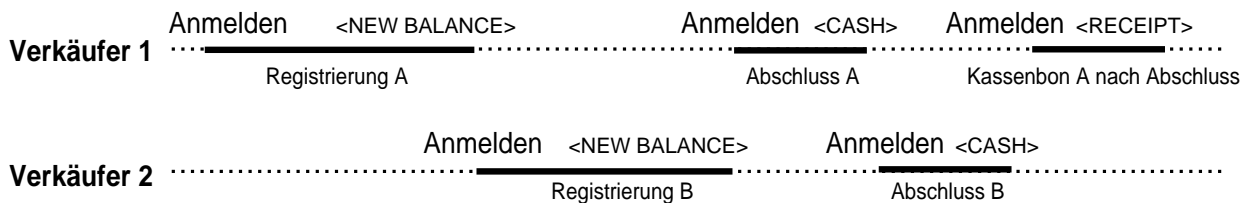

## VORGANG 2

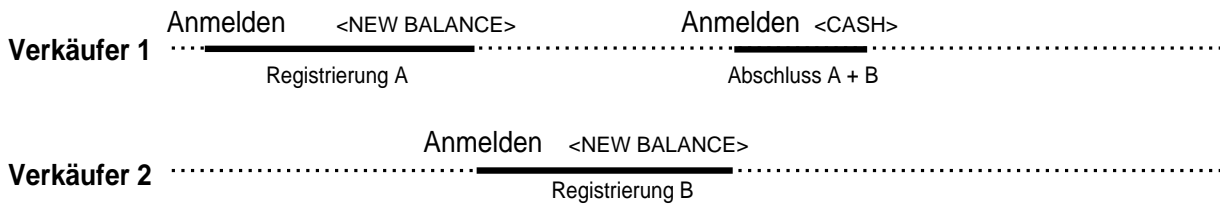

### Hinweise

- Ein Gäste-Kassenbon kann nach dem Wechsel des Verkäufers ausgegeben werden, und Kassenbons können separat für jeden Verkäufer ausgegeben werden.
- Eine Stornierung kann während der Registrierung von jedem der Verkäufer ausgeführt werden. Wenn sich Verkäufer 1 wieder anmeldet (nachdem er durch den Verkäufer 2 unterbrochen wurde), werden durch die Stornierungsoperation nur die nach dem Wiederanmelden registrierten Posten (nur dieser Kassenbon) oder vom Beginn der Transaktion storniert. Dies kann über das Tastenprogramm gewählt werden.

## Einzelposten-Bargeldverkauf

Eine Warengruppentaste oder PLU, die mit dem Einzelposten-Verkaufsstatus programmiert ist, schließt die Transaktion nach der Registrierung ab.

Die Einzelposten-Verkaufsfunktion kann nicht richtig arbeiten, wenn die Tastatur über keine <CASH>-Taste (die Bargeldtaste) verfügt.

Die Einzelposten-Verkaufsfunktion kann nur für Bargeldverkäufe verwendet werden.

### Beispiel 1

#### BEDIENUNG

|                |               |                          |
|----------------|---------------|--------------------------|
| Posten         | Warengruppe 1 | \$1,00                   |
|                | Stückzahl     | 1                        |
|                | Status        | Einzelposten-<br>verkauf |
| Zahlungsmittel | Bargeld       | \$1,00                   |

**1 00** **1**

Die Transaktion wird sofort abgeschlossen.

#### KASSENBON

|          |         |                                    |
|----------|---------|------------------------------------|
| 1 DEPT01 | . 1. 00 | Warengruppen-Nr./<br>Einheitspreis |
| TL       | - 1. 00 |                                    |
| CASH     | . 1. 00 | Bargeld-Gesamtbetrag               |

# Weiterführende Operationen

## Beispiel 2

| BEDIENUNG      |                     |                          | KASSENBN                                   |                                     |   |          |       |    |        |      |       |
|----------------|---------------------|--------------------------|--|-------------------------------------|---|----------|-------|----|--------|------|-------|
| Posten         | Warengruppe 1       | (\$1,00)                 | <b>3</b>                                   | <input checked="" type="checkbox"/> | <table style="width: 100%; border-collapse: collapse;"> <tr><td style="width: 60%;">3 DEPT01</td><td style="width: 40%; text-align: right;">.3.00</td></tr> <tr><td>TL</td><td style="text-align: right;">- 3.00</td></tr> <tr><td>CASH</td><td style="text-align: right;">.3.00</td></tr> </table> | 3 DEPT01 | .3.00 | TL | - 3.00 | CASH | .3.00 |
|                | 3 DEPT01            | .3.00                    |  |                                     |   |          |       |    |        |      |       |
|                | TL                  | - 3.00                   |  |                                     |   |          |       |    |        |      |       |
| CASH           | .3.00               |                          |  |                                     |   |          |       |    |        |      |       |
| Stückzahl      | 3                   | <input type="checkbox"/> | <b>1</b>                                   |                                     |   |          |       |    |        |      |       |
| Status         | Einzelpostenverkauf |                          |  |                                     |   |          |       |    |        |      |       |
| Zahlungsmittel | Bargeld             | \$3,00                   | Die Transaktion wird sofort abgeschlossen. |                                     |   |          |       |    |        |      |       |

## Beispiel 3

| BEDIENUNG      |               |                          | KASSENBN  |                          |   |          |       |          |       |    |        |      |       |
|----------------|---------------|--------------------------|---|--------------------------|---|----------|-------|----------|-------|----|--------|------|-------|
| Posten 1       | Warengruppe 3 | \$2,00                   | <b>2 00</b>   | <input type="checkbox"/> | <table style="width: 100%; border-collapse: collapse;"> <tr><td style="width: 60%;">1 DEPT03</td><td style="width: 40%; text-align: right;">.2.00</td></tr> <tr><td>1 DEPT01</td><td style="text-align: right;">.1.00</td></tr> <tr><td>TL</td><td style="text-align: right;">- 3.00</td></tr> <tr><td>CASH</td><td style="text-align: right;">.3.00</td></tr> </table> | 1 DEPT03 | .2.00 | 1 DEPT01 | .1.00 | TL | - 3.00 | CASH | .3.00 |
|                | 1 DEPT03      | .2.00                    |   |                          |   |          |       |          |       |    |        |      |       |
|                | 1 DEPT01      | .1.00                    |   |                          |   |          |       |          |       |    |        |      |       |
| TL             | - 3.00        |                          |   |                          |   |          |       |          |       |    |        |      |       |
| CASH           | .3.00         |                          |   |                          |   |          |       |          |       |    |        |      |       |
| Stückzahl      | 1             | <input type="checkbox"/> | <b>3</b>  |                          |   |          |       |          |       |    |        |      |       |
| Status         | Normal        |                          |   |                          |   |          |       |          |       |    |        |      |       |
| Posten 2       | Warengruppe 1 | (\$1,00)                 | Die Transaktion wird nicht abgeschlossen, da ein anderer Posten vor der Warengruppe des Einzelpostenverkaufs registriert wurde.<br><input type="button" value="CA/AMT/TEND"/> |                          |   |          |       |          |       |    |        |      |       |
|                | Stückzahl     | 1                        |   |                          |   |          |       |          |       |    |        |      |       |
|                | Status        | Einzelpostenverkauf      |   |                          |   |          |       |          |       |    |        |      |       |
| Zahlungsmittel | Bargeld       | \$3,00                   |   |                          |   |          |       |          |       |    |        |      |       |

# Addition

## Addition (plus)

### Beispiel

| BEDIENUNG      |               |                          | KASSENBN                                   |                                     |   |          |       |   |       |          |       |   |       |    |        |      |       |
|----------------|---------------|--------------------------|--|-------------------------------------|---|----------|-------|---|-------|----------|-------|---|-------|----|--------|------|-------|
| Posten 1       | Warengruppe 1 | \$1,00                   | <b>1 00</b>                                | <input type="checkbox"/>            | <table style="width: 100%; border-collapse: collapse;"> <tr><td style="width: 60%;">1 DEPT01</td><td style="width: 40%; text-align: right;">.1.00</td></tr> <tr><td>+</td><td style="text-align: right;">.0.10</td></tr> <tr><td>3 DEPT01</td><td style="text-align: right;">.6.00</td></tr> <tr><td>+</td><td style="text-align: right;">.0.60</td></tr> <tr><td>TL</td><td style="text-align: right;">- 7.70</td></tr> <tr><td>CASH</td><td style="text-align: right;">.7.70</td></tr> </table> | 1 DEPT01 | .1.00 | + | .0.10 | 3 DEPT01 | .6.00 | + | .0.60 | TL | - 7.70 | CASH | .7.70 |
|                | 1 DEPT01      | .1.00                    |  |                                     |   |          |       |   |       |          |       |   |       |    |        |      |       |
|                | +             | .0.10                    |  |                                     |   |          |       |   |       |          |       |   |       |    |        |      |       |
| 3 DEPT01       | .6.00         |                          |  |                                     |   |          |       |   |       |          |       |   |       |    |        |      |       |
| +              | .0.60         |                          |  |                                     |   |          |       |   |       |          |       |   |       |    |        |      |       |
| TL             | - 7.70        |                          |  |                                     |   |          |       |   |       |          |       |   |       |    |        |      |       |
| CASH           | .7.70         |                          |  |                                     |   |          |       |   |       |          |       |   |       |    |        |      |       |
| Stückzahl      | 1             | <input type="checkbox"/> | <b>1 0</b>                                 | <input type="checkbox"/>            |   |          |       |   |       |          |       |   |       |    |        |      |       |
| Addition       | \$0,10        |                          | <b>3</b>                                   | <input checked="" type="checkbox"/> |   |          |       |   |       |          |       |   |       |    |        |      |       |
| Posten 2       | Warengruppe 1 | \$2,00                   | <b>2 00</b>                                | <input type="checkbox"/>            |   |          |       |   |       |          |       |   |       |    |        |      |       |
|                | Stückzahl     | 3                        | <b>3</b>                                   | <input checked="" type="checkbox"/> |   |          |       |   |       |          |       |   |       |    |        |      |       |
|                | Addition      | 3 × (\$0,20)             |  | <input type="checkbox"/>            | <b>+</b>  |          |       |   |       |          |       |   |       |    |        |      |       |
| Zahlungsmittel | Bargeld       | \$7,70                   | <input type="button" value="CA/AMT/TEND"/> |                                     |   |          |       |   |       |          |       |   |       |    |        |      |       |



# Aufschlag (%+)

## Beispiel

### BEDIENUNG

### KASSENBON

|                     |               |        |
|---------------------|---------------|--------|
| Posten 1            | Warengruppe 1 | \$1,00 |
|                     | Stückzahl     | 1      |
|                     | Aufschlag     | 10%    |
| Posten 2            | Warengruppe 1 | \$2,00 |
|                     | Stückzahl     | 3      |
| Zwischen-<br>summe  | Aufschlag     | (15%)  |
| Zahlungs-<br>mittel | Bargeld       | \$8,17 |

|   |        |               |
|---|--------|---------------|
| 1 | DEPT01 | · 1.00        |
|   | 10%    |               |
|   | %+     | · 0.10        |
| 3 | DEPT01 | · 6.00        |
|   | ST     | · 7.10        |
|   | 15%    |               |
|   | %+     | · 1.07        |
|   | TL     | <b>- 8.17</b> |
|   | CASH   | · 8.17        |

## Gesamtbetrag in Schublade

### Aufschlag/Diskont-Gesamtbetrag in Schublade

Der Pufferspeicher speichert alle Posten, die in den vorgeschriebenen Bereich fallen, beginnend mit dem ersten für eine Transaktion registrierten Posten bis zum Drücken der <TRAY TOTAL>-Taste (Taste für Gesamtbetrag in Schublade), um eine Aufschlag/Diskont-Gesamtbetragsoperation in der Schublade durchzuführen. Nach der Aufschlag/Diskont-Operation wird der Puffer gelöscht und die Speicherung der neuen Daten beginnt ab der Registrierung des nächsten Postens nach der ersten Aufschlag/Diskont-Operation. Die folgenden Operationen löschen den Pufferspeicher.

- Zweimaliges Drücken der <TRAY TOTAL>-Taste.
- Drücken der <TRAY TOTAL>-Taste und darauf folgende Durchführung einer Aufschlag/Diskont-Operation. Der Inhalt des Pufferspeichers wird wiederhergestellt, wenn eine Fehlerberichtigungsoperation durchgeführt wird, um die Aufschlag/Diskont-Operation abzubrechen.

#### Beispiel

|                |               |                        | BEDIENUNG                   | KASSENBON                       |
|----------------|---------------|------------------------|-----------------------------|---------------------------------|
| Gruppe 1       | Warengruppe 1 | \$1,00                 | <b>1</b> <b>00</b> <b>1</b> | 1 DEPT01           · 1.00       |
|                | Warengruppe 3 | \$2,00                 | <b>2</b> <b>00</b> <b>3</b> | 1 DEPT03           · 2.00       |
|                | Diskont       | (5%)<br>voreingestellt | <b>TRAY TOTAL</b>           | TRAY TL           - 3.00        |
| Gruppe 2       | Warengruppe 3 | \$3,00                 | <b>3</b> <b>00</b> <b>3</b> | 5%<br>%-                 -0.15  |
|                | Warengruppe 4 | \$4,00                 | <b>4</b> <b>00</b> <b>4</b> | 1 DEPT03           · 3.00       |
|                | Diskont       | 10%                    | <b>TRAY TOTAL</b>           | 1 DEPT04           · 4.00       |
| Zahlungsmittel | Bargeld       | \$9,15                 | <b>1</b> <b>0</b> <b>%-</b> | TRAY TL           - 7.00        |
|                |               |                        | <b>CA / AMT / TEND</b>      | 10%<br>%-                 -0.70 |
|                |               |                        |                             | TL                 - 9.15       |
|                |               |                        |                             | CASH              · 9.15        |

### Mehrfachposten-Summierungsfunktion

Diese Funktion sammelt alle ab der Registrierung des ersten Postens bis zum Drücken der <TRAY TOTAL>-Taste registrierten Posten, oder alle Posten zwischen dem Drücken der <TRAY TOTAL>-Taste. Durch das Drücken der <TRAY TOTAL>-Taste wird der Gesamtbetrag einschließlich Steuer angezeigt und am Kassensbon und Journalstreifen ausgedruckt (das Ausdrucken am Kassensbon und Journalstreifen kann über das Programm gesteuert werden).

#### Beispiel

|                |               |         | BEDIENUNG                           | KASSENBON                  |
|----------------|---------------|---------|-------------------------------------|----------------------------|
| Kunde A        | Warengruppe 1 | \$1,00  | <b>1</b> <b>00</b> <b>1</b>         | 1 DEPT01           · 1.00  |
|                | Warengruppe 3 | \$2,00  | <b>2</b> <b>00</b> <b>3</b>         | 1 DEPT03           · 2.00  |
| Kunde B        | Warengruppe 3 | \$3,00  | <b>TRAY TOTAL</b> <b>TRAY TOTAL</b> | TRAY TL           - 3.00   |
|                | Warengruppe 4 | \$4,00  | <b>3</b> <b>00</b> <b>3</b>         | 1 DEPT03           · 3.00  |
| Zahlungsmittel | Bargeld       | \$10,00 | <b>4</b> <b>00</b> <b>4</b>         | 1 DEPT04           · 4.00  |
|                |               |         | <b>TRAY TOTAL</b> <b>TRAY TOTAL</b> | TRAY TL           - 7.00   |
|                |               |         | <b>CA / AMT / TEND</b>              | TL                 - 10.00 |
|                |               |         |                                     | CASH              · 10.00  |

# Kupontransaktion

Achten Sie darauf, dass es zu Fehlern kommt, wenn das Ergebnis einer Berechnung negativ wird und die Registrierkasse über das Programm einen Kreditsaldo verbietet.

## Kuponregistrierung mittels <COUPON> (Kupontaste)

Beispiel

| BEDIENUNG      |               |            | KASSENBN |           |  |          |
|----------------|---------------|------------|----------|-----------|--|----------|
| Posten 1       | Warengruppe 1 | \$3,00     | <b>2</b> | X         | 2 DEPT01           ·6.00<br>COUPON           -1.00<br>1 DEPT03           ·4.00<br>COUPON           -1.00<br>TL                   -8.00<br>CASH               ·8.00 |          |
|                | Stückzahl     | 2          | <b>3</b> | <b>00</b> |  | <b>1</b> |
|                | Kupon         | \$0,50 × 2 | <b>2</b> | X         |  |          |
| Posten 2       | Warengruppe 3 | \$4,00     | <b>5</b> | <b>0</b>  |  | CPN      |
|                | Stückzahl     | 1          | <b>4</b> | <b>00</b> |  | <b>3</b> |
|                | Kupon         | (\$1,00)   |          |           |  | CPN      |
| Zahlungsmittel | Bargeld       | \$8,00     |          |           | CA/AMT<br>/TEND  |          |

## Kuponregistrierung mittels <COUPON2> (Kupontaste 2)

Beispiel

| BEDIENUNG      |                          |          | KASSENBN |          |           |                 |   |          |
|----------------|--------------------------|----------|----------|----------|-----------|-----------------|---|----------|
| Posten 1       | Warengruppe 1            | \$15,00  | <b>1</b> | <b>5</b> | <b>00</b> | <b>1</b>        | 1 DEPT01           ·15.00<br>CPN2               ·<br>1 DEPT01           -1.50<br>1 PLU0010          ·5.00<br>CPN2               ·<br>1 PLU0050          -0.50<br>TL                   -18.00<br>CASH               ·18.00 |          |
|                | Stückzahl                | 1        | CPN2     | <b>1</b> | <b>5</b>  | <b>0</b>        |   | <b>1</b> |
|                | Kupon 2<br>Warengruppe 1 | \$1,50   | <b>1</b> | <b>0</b> | PLU       |                 |   |          |
| Posten 2       | PLU 10                   | \$5,00   | CPN2     | <b>5</b> | <b>0</b>  | PLU             |   |          |
|                | Stückzahl                | 1        |          |          |           |                 |   |          |
|                | Kupon 2<br>PLU 50        | (\$0,50) |          |          |           |                 |   |          |
| Zahlungsmittel | Bargeld                  | \$18,00  |          |          |           | CA/AMT<br>/TEND |   |          |

## Voreingestellter Übergabebetrag

Ein Betrag mit bis zu sechs Stellen kann für die <CASH>-Taste (Taste für übergebenen Bargeld/Geldbetrag) programmiert werden. Wenn Sie danach die <CASH>-Taste drücken, ohne einen Wert einzugeben, wird automatisch der programmierte Wert registriert und die Transaktion abgeschlossen. Wenn ein Betrag für die <CASH>-Taste programmiert ist, kommt es zu einem Fehler, wenn Sie die manuelle Eingabe eines Betrages versuchen.

### Beispiel 1

|                |               |           | BEDIENUNG   | KASSENBON  |          |       |    |        |      |        |    |       |
|----------------|---------------|-----------|---|--|----------|-------|----|--------|------|--------|----|-------|
| Posten         | Warengruppe 1 | \$8,00    | <div style="display: flex; justify-content: space-around; align-items: center;"> <span style="font-size: 24px; border: 1px solid black; padding: 2px;">8</span> <span style="font-size: 24px; border: 1px solid black; padding: 2px;">00</span> <span style="font-size: 24px; border: 1px solid black; padding: 2px;">1</span> </div> <div style="text-align: center; margin-top: 5px;"> <span style="border: 1px solid black; padding: 2px;">CA/AMT<br/>TEND</span> </div> | <table style="width: 100%; border-collapse: collapse;"> <tr><td>1 DEPT01</td><td style="text-align: right;">·8.00</td></tr> <tr><td>TL</td><td style="text-align: right;">- 8.00</td></tr> <tr><td>CASH</td><td style="text-align: right;">·10.00</td></tr> <tr><td>CG</td><td style="text-align: right;">·2.00</td></tr> </table> | 1 DEPT01 | ·8.00 | TL | - 8.00 | CASH | ·10.00 | CG | ·2.00 |
|                | 1 DEPT01      | ·8.00     |   |  |          |       |    |        |      |        |    |       |
| TL             | - 8.00        |           |   |  |          |       |    |        |      |        |    |       |
| CASH           | ·10.00        |           |   |  |          |       |    |        |      |        |    |       |
| CG             | ·2.00         |           |   |  |          |       |    |        |      |        |    |       |
|                | Stückzahl     | 1         |   |  |          |       |    |        |      |        |    |       |
| Zahlungsmittel | Bargeld       | (\$10,00) | Der voreingestellte Betrag wird übergeben.  |  |          |       |    |        |      |        |    |       |

### Beispiel 2

|                |               |           | BEDIENUNG   | KASSENBON   |          |        |    |         |       |       |      |        |    |       |
|----------------|---------------|-----------|---|---|----------|--------|----|---------|-------|-------|------|--------|----|-------|
| Posten         | Warengruppe 1 | \$15,00   | <div style="display: flex; justify-content: space-around; align-items: center;"> <span style="font-size: 24px; border: 1px solid black; padding: 2px;">1</span> <span style="font-size: 24px; border: 1px solid black; padding: 2px;">5</span> <span style="font-size: 24px; border: 1px solid black; padding: 2px;">00</span> <span style="font-size: 24px; border: 1px solid black; padding: 2px;">1</span> </div> <div style="display: flex; justify-content: space-around; align-items: center; margin-top: 5px;"> <span style="font-size: 24px; border: 1px solid black; padding: 2px;">1</span> <span style="font-size: 24px; border: 1px solid black; padding: 2px;">0</span> <span style="font-size: 24px; border: 1px solid black; padding: 2px;">00</span> <span style="border: 1px solid black; padding: 2px;">CA/AMT<br/>TEND</span> </div> | <table style="width: 100%; border-collapse: collapse;"> <tr><td>1 DEPT01</td><td style="text-align: right;">·15.00</td></tr> <tr><td>TL</td><td style="text-align: right;">- 15.00</td></tr> <tr><td>CHECK</td><td style="text-align: right;">·5.00</td></tr> <tr><td>CASH</td><td style="text-align: right;">·10.00</td></tr> <tr><td>CG</td><td style="text-align: right;">·0.00</td></tr> </table> | 1 DEPT01 | ·15.00 | TL | - 15.00 | CHECK | ·5.00 | CASH | ·10.00 | CG | ·0.00 |
|                | 1 DEPT01      | ·15.00    |   |   |          |        |    |         |       |       |      |        |    |       |
| TL             | - 15.00       |           |   |   |          |        |    |         |       |       |      |        |    |       |
| CHECK          | ·5.00         |           |   |   |          |        |    |         |       |       |      |        |    |       |
| CASH           | ·10.00        |           |   |   |          |        |    |         |       |       |      |        |    |       |
| CG             | ·0.00         |           |   |   |          |        |    |         |       |       |      |        |    |       |
|                | Stückzahl     | 1         | Bei manueller Eingabe kommt es zu einem Fehler  |   |          |        |    |         |       |       |      |        |    |       |
| Zahlungsmittel | Bargeld       | (\$10,00) | <div style="display: flex; justify-content: space-around; align-items: center;"> <span style="font-size: 24px; border: 1px solid black; padding: 2px;">C</span> </div>  |   |          |        |    |         |       |       |      |        |    |       |
|                | Scheck        | \$5,00    | <div style="display: flex; justify-content: space-around; align-items: center;"> <span style="font-size: 24px; border: 1px solid black; padding: 2px;">5</span> <span style="font-size: 24px; border: 1px solid black; padding: 2px;">00</span> <span style="border: 1px solid black; padding: 2px;">CHK</span> </div> <div style="text-align: center; margin-top: 5px;"> <span style="border: 1px solid black; padding: 2px;">CA/AMT<br/>TEND</span> </div>  |   |          |        |    |         |       |       |      |        |    |       |

## Registrieren von Darlehen



Verwenden Sie diesen Vorgang, um ein anfängliches Darlehen oder einen aus dem Büro erhaltenen Betrag zu registrieren.

|                |           |         | BEDIENUNG   | KASSENBON   |      |        |      |        |      |        |
|----------------|-----------|---------|---|---|------|--------|------|--------|------|--------|
| Posten         | Geldnote  | \$1,00  | <div style="display: flex; justify-content: space-around; align-items: center;"> <span style="font-size: 24px; border: 1px solid black; padding: 2px;">1</span> <span style="font-size: 24px; border: 1px solid black; padding: 2px;">0</span> <span style="border: 1px solid black; padding: 2px;">X</span> </div> <div style="display: flex; justify-content: space-around; align-items: center; margin-top: 5px;"> <span style="font-size: 24px; border: 1px solid black; padding: 2px;">1</span> <span style="font-size: 24px; border: 1px solid black; padding: 2px;">00</span> <span style="border: 1px solid black; padding: 2px;">LOAN</span> </div> <div style="display: flex; justify-content: space-around; align-items: center; margin-top: 5px;"> <span style="font-size: 24px; border: 1px solid black; padding: 2px;">5</span> <span style="border: 1px solid black; padding: 2px;">X</span> </div> <div style="display: flex; justify-content: space-around; align-items: center; margin-top: 5px;"> <span style="font-size: 24px; border: 1px solid black; padding: 2px;">5</span> <span style="font-size: 24px; border: 1px solid black; padding: 2px;">00</span> <span style="border: 1px solid black; padding: 2px;">LOAN</span> </div> <div style="text-align: center; margin-top: 5px;"> <span style="border: 1px solid black; padding: 2px;">CA/AMT<br/>TEND</span> </div> | <table style="width: 100%; border-collapse: collapse;"> <tr><td>LOAN</td><td style="text-align: right;">·10.00</td></tr> <tr><td>LOAN</td><td style="text-align: right;">·25.00</td></tr> <tr><td>CASH</td><td style="text-align: right;">·35.00</td></tr> </table> | LOAN | ·10.00 | LOAN | ·25.00 | CASH | ·35.00 |
|                | LOAN      | ·10.00  |   |   |      |        |      |        |      |        |
|                | LOAN      | ·25.00  |   |   |      |        |      |        |      |        |
|                | CASH      | ·35.00  |   |   |      |        |      |        |      |        |
|                | Stückzahl | 10      |   |   |      |        |      |        |      |        |
|                | Geldnote  | \$5,00  |   |   |      |        |      |        |      |        |
|                | Stückzahl | 5       |   |   |      |        |      |        |      |        |
| Zahlungsmittel | Bargeld   | \$35,00 |   |   |      |        |      |        |      |        |

# Registrieren von Abholungsbeträgen

**REG**

Betriebsmodusschalter

Verwenden Sie diesen Vorgang, um aus der Schublade abgeholte Beträge zu registrieren.

**BEDIENUNG**

**KASSENBON**

|                |           |        |
|----------------|-----------|--------|
| Posten         | Münze     | \$0,50 |
|                | Stückzahl | 10     |
|                | Münze     | \$0,10 |
|                | Stückzahl | 5      |
| Zahlungsmittel | Bargeld   | \$5,50 |

|       |       |
|-------|-------|
| P. UP | ·5.00 |
| P. UP | ·0.50 |
| CASH  | ·5.50 |

# Wechseln des Zahlungsmittels in der Schublade

**REG**

Betriebsmodusschalter

Verwenden Sie diesen Vorgang, um das Zahlungsmittel in der Schublade zu wechseln.

**BEDIENUNG**

**KASSENBON**

|                |              |        |
|----------------|--------------|--------|
| Zahlungsmittel | Scheck       | -10,00 |
|                | Bargeld      | \$8,00 |
|                | Anschreibung | \$2,00 |

Geben Sie den zu wechselnden Betrag ein.

|           |        |
|-----------|--------|
| MEDIA CHG | ·..... |
| CHECK     | ·10.00 |
| CASH      | ·8.00  |
| CHARGE    | ·2.00  |

## Flaschenpfand-Verknüpfungsoperation

Sie können einen PLU mit einem PLU verknüpfen.

### Beispiel

| BEDIENUNG      |                                    |          | KASSENBON       |          |  |
|----------------|------------------------------------|----------|-----------------|----------|--|
| Posten 1       | PLU 1                              | (\$8,00) | <b>1</b>        | PLU      | 1 PLU0001           -8.00<br>1 PLU0011           -0.80<br>3 PLU0002           -15.00<br>3 PLU0012           -1.50<br>TL                    -25.30<br>CASH                 -30.00<br>CG                   -4.70 |
|                | PLU 11<br><small>verknüpft</small> | (\$0,80) | <b>3</b>        | X        |  |
|                | Stückzahl                          | 1        | <b>2</b>        | PLU      |  |
| Posten 2       | PLU 2                              | (\$5,00) | <b>3</b>        | <b>0</b> |  |
|                | PLU 12<br><small>verknüpft</small> | (\$0,50) | <b>0</b>        | <b>0</b> |  |
|                | Stückzahl                          | 3        | CA/AMT<br>/TEND |          |  |
| Zahlungsmittel | Bargeld                            | \$30,00  |                 |          |  |

## Flaschenpfand-Rückzahlung

### Flaschenpfand-Rückzahlungstaste

Sie können die verknüpfte Flaschenpfand-Rückzahlungstaste verwenden, um die Rückgabe von Flaschen zu registrieren. Ein PLU, deren programmierter Einheitspreis den Inhalt der Flasche darstellt, kann mit einem PLU verknüpft werden, deren Einheitspreis dem Flaschenpfand entspricht. In dem folgenden Beispiel wurde die Flaschenpfand-Rückzahlungstaste so programmiert, dass sie als verknüpfte Flaschenpfand-Rückzahlungstaste arbeitet. Die Flaschenpfand-Rückzahlungstaste muss gedrückt werden, bevor jede neue, verknüpfte Flaschenpfandrückgabe eingegeben wird.

### Beispiel

| BEDIENUNG                        |                                    |          | KASSENBON       |          |   |
|----------------------------------|------------------------------------|----------|-----------------|----------|---|
| Zurück-<br>gegebener<br>Posten 1 | PLU 1                              | (\$8,00) | <b>BR</b>       | <b>1</b> | BR                    .....<br>1 PLU0011           -0.80<br>BR                    .....<br>3 PLU0012           -1.50<br>TL                    -2.30<br>CASH                 -2.30 |
|                                  | PLU 11<br><small>verknüpft</small> | (\$0,80) | <b>3</b>        | X        |   |
|                                  | Stückzahl                          | 1        | <b>BR</b>       | <b>2</b> |   |
| Zurück-<br>gegebener<br>Posten 2 | PLU 2                              | (\$5,00) | CA/AMT<br>/TEND |          |   |
|                                  | PLU 12<br><small>verknüpft</small> | (\$0,50) |                 |          |   |
|                                  | Stückzahl                          | 3        |                 |          |   |
| Zahlungsmittel                   | Bargeld                            | \$2,30   |                 |          |   |

## Registrierungen der Arrangementtasten

Tastenoperationen können einer <ARRANGE>-Taste (Arrangementtaste) zugeordnet werden. Danach können Sie durch einfaches Drücken der <ARRANGE>-Taste alle zugeordneten Tastenfunktionen ausführen.

Tastenoperationen können auch einem Adressencode zugeordnet werden. Wenn Sie danach den Adressencode unter Verwendung der <ARRANGE>-Taste eingeben, werden alle dem Adressencode zugeordneten Tastenfunktionen ausgeführt.

### Beispiel 1

| BEDIENUNG      |           |          | KASSENBON |  |  |           |       |           |       |    |         |      |        |
|----------------|-----------|----------|-----------|--|--|-----------|-------|-----------|-------|----|---------|------|--------|
| Arrangement 1  |           |          | ARR       | <table border="1"> <tr><td>1 PLU0001</td><td style="text-align: right;">.8.00</td></tr> <tr><td>1 PLU0002</td><td style="text-align: right;">.5.00</td></tr> <tr><td>TL</td><td style="text-align: right;">- 13.00</td></tr> <tr><td>CASH</td><td style="text-align: right;">.13.00</td></tr> </table> |  | 1 PLU0001 | .8.00 | 1 PLU0002 | .5.00 | TL | - 13.00 | CASH | .13.00 |
| 1 PLU0001      | .8.00     |          |           |  |  |           |       |           |       |    |         |      |        |
| 1 PLU0002      | .5.00     |          |           |  |  |           |       |           |       |    |         |      |        |
| TL             | - 13.00   |          |           |  |  |           |       |           |       |    |         |      |        |
| CASH           | .13.00    |          |           |  |  |           |       |           |       |    |         |      |        |
| Posten 1       | PLU 1     | (\$8,00) |           |  |  |           |       |           |       |    |         |      |        |
|                | Stückzahl | 1        |           |  |  |           |       |           |       |    |         |      |        |
| Posten 2       | PLU 2     | (\$5,00) |           |  |  |           |       |           |       |    |         |      |        |
|                | Stückzahl | 1        |           |  |  |           |       |           |       |    |         |      |        |
| Zahlungsmittel | Bargeld   | \$13,00  |           |  |  |           |       |           |       |    |         |      |        |

### Beispiel 2

| BEDIENUNG      |               |        | KASSENBON |  |  |          |       |          |       |    |        |      |       |
|----------------|---------------|--------|-----------|--|--|----------|-------|----------|-------|----|--------|------|-------|
| Arrangement 5  |               |        | 5 ARR     | <table border="1"> <tr><td>1 DEPT01</td><td style="text-align: right;">.1.00</td></tr> <tr><td>1 DEPT02</td><td style="text-align: right;">.2.00</td></tr> <tr><td>TL</td><td style="text-align: right;">- 3.00</td></tr> <tr><td>CASH</td><td style="text-align: right;">.3.00</td></tr> </table> |  | 1 DEPT01 | .1.00 | 1 DEPT02 | .2.00 | TL | - 3.00 | CASH | .3.00 |
| 1 DEPT01       | .1.00         |        |           |  |  |          |       |          |       |    |        |      |       |
| 1 DEPT02       | .2.00         |        |           |  |  |          |       |          |       |    |        |      |       |
| TL             | - 3.00        |        |           |  |  |          |       |          |       |    |        |      |       |
| CASH           | .3.00         |        |           |  |  |          |       |          |       |    |        |      |       |
| Posten 1       | Warengruppe 1 | \$1,00 |           |  |  |          |       |          |       |    |        |      |       |
|                | Stückzahl     | 1      |           |  |  |          |       |          |       |    |        |      |       |
| Posten 2       | Warengruppe 2 | \$2,00 |           |  |  |          |       |          |       |    |        |      |       |
|                | Stückzahl     | 1      |           |  |  |          |       |          |       |    |        |      |       |
| Zahlungsmittel | Bargeld       | \$3,00 |           |  |  |          |       |          |       |    |        |      |       |

## Einstellungsmenü

Wenn Sie ein Einstellungsmenü registrieren, wird dessen Gesamtbetrag zu dem PLU-Summenregister und Zähler addiert. Der Preis jedes Einstellungsmenüpostens wird ebenfalls zu jedem entsprechenden PLU-Summenregister und Zähler addiert.

### Beispiel

| BEDIENUNG        |         |        | KASSENBON       |   |  |           |       |         |  |         |  |         |  |         |  |    |        |      |       |
|------------------|---------|--------|-----------------|---|--|-----------|-------|---------|--|---------|--|---------|--|---------|--|----|--------|------|-------|
| Einstellungsmenü |         |        | 3 5 PLU         | <table border="1"> <tr><td>1 PLU0035</td><td style="text-align: right;">.5.00</td></tr> <tr><td>PLU0001</td><td></td></tr> <tr><td>PLU0002</td><td></td></tr> <tr><td>PLU0003</td><td></td></tr> <tr><td>PLU0004</td><td></td></tr> <tr><td>TL</td><td style="text-align: right;">- 5.00</td></tr> <tr><td>CASH</td><td style="text-align: right;">.5.00</td></tr> </table> |  | 1 PLU0035 | .5.00 | PLU0001 |  | PLU0002 |  | PLU0003 |  | PLU0004 |  | TL | - 5.00 | CASH | .5.00 |
| 1 PLU0035        | .5.00   |        |                 |   |  |           |       |         |  |         |  |         |  |         |  |    |        |      |       |
| PLU0001          |         |        |                 |   |  |           |       |         |  |         |  |         |  |         |  |    |        |      |       |
| PLU0002          |         |        |                 |   |  |           |       |         |  |         |  |         |  |         |  |    |        |      |       |
| PLU0003          |         |        |                 |   |  |           |       |         |  |         |  |         |  |         |  |    |        |      |       |
| PLU0004          |         |        |                 |   |  |           |       |         |  |         |  |         |  |         |  |    |        |      |       |
| TL               | - 5.00  |        |                 |   |  |           |       |         |  |         |  |         |  |         |  |    |        |      |       |
| CASH             | .5.00   |        |                 |   |  |           |       |         |  |         |  |         |  |         |  |    |        |      |       |
| Posten 1         | PLU 35  | \$5,00 | CA / AMT / TEND |   |  |           |       |         |  |         |  |         |  |         |  |    |        |      |       |
| Posten 2         | PLU 1   | --     |                 |   |  |           |       |         |  |         |  |         |  |         |  |    |        |      |       |
| Posten 3         | PLU 2   | --     |                 |   |  |           |       |         |  |         |  |         |  |         |  |    |        |      |       |
| Posten 4         | PLU 3   | --     |                 |   |  |           |       |         |  |         |  |         |  |         |  |    |        |      |       |
| Zahlungsmittel   | Bargeld | \$5,00 |                 |   |  |           |       |         |  |         |  |         |  |         |  |    |        |      |       |

## Währungsumwandlungsfunktion

Wenn Sie die <CE>-Taste (Währungsumwandlungstaste) drücken, wird die gegenwärtige Zwischensumme einschließlich Steuer direkt in die Fremdwährung umgewandelt, worauf das Ergebnis angezeigt wird; der darauf folgende Abschluss wird in der Fremdwährung ausgeführt. Die Währungsumwandlungsfunktion wird durch das Abschließen der Transaktion, durch teilweise Bezahlung in Fremdwährung, durch Ausgabe eines Kassenbons oder durch Drücken der <SUBTOTAL>-Taste freigegeben.



Bevor Sie die Währungsumwandlungsfunktion verwenden, müssen Sie den Wechselkurs programmieren.









### Registrieren von Fremdwährung

#### Übergebener Gesamtbetrag in Fremdwährung

\* Vorprogrammierter Wechselkurs: ¥100 = \$0,9524

#### Wichtig!

In Fremdwährung übergebene Geldbeträge können Sie nur unter Verwendung der - und -Taste registrieren. Andere Abschlusstasten können Sie nicht verwenden.

| BEDIENUNG  | DISPLAY                                       | KASSENBON   |          |         |          |         |    |         |    |  |      |        |      |         |    |         |
|--|---|---|----------|---------|----------|---------|----|---------|----|--|------|--------|------|---------|----|---------|
| <p><b>1 0 00</b>  ← Geben Sie den Einheitspreis ein und drücken Sie die zutreffende Warengruppentaste.</p>  | <p><b>10.00</b><br/>(Anzeige in \$)</p>       | <table border="1"> <tr> <td>1 DEPT01</td> <td>· 10.00</td> </tr> <tr> <td>1 DEPT02</td> <td>· 20.00</td> </tr> <tr> <td>TL</td> <td>- 30.00</td> </tr> <tr> <td>CE</td> <td></td> </tr> <tr> <td>CASH</td> <td>¥5,000</td> </tr> <tr> <td>CASH</td> <td>· 47.62</td> </tr> <tr> <td>CG</td> <td>· 17.62</td> </tr> </table> | 1 DEPT01 | · 10.00 | 1 DEPT02 | · 20.00 | TL | - 30.00 | CE |  | CASH | ¥5,000 | CASH | · 47.62 | CG | · 17.62 |
| 1 DEPT01   | · 10.00                                       |   |          |         |          |         |    |         |    |  |      |        |      |         |    |         |
| 1 DEPT02   | · 20.00                                       |   |          |         |          |         |    |         |    |  |      |        |      |         |    |         |
| TL   | - 30.00                                       |   |          |         |          |         |    |         |    |  |      |        |      |         |    |         |
| CE   |   |   |          |         |          |         |    |         |    |  |      |        |      |         |    |         |
| CASH   | ¥5,000  |   |          |         |          |         |    |         |    |  |      |        |      |         |    |         |
| CASH   | · 47.62                                       |   |          |         |          |         |    |         |    |  |      |        |      |         |    |         |
| CG   | · 17.62                                       |   |          |         |          |         |    |         |    |  |      |        |      |         |    |         |
| <p><b>2 0 00</b>  ← Geben Sie den nächsten Einheitspreis ein und drücken Sie die zutreffende Warengruppentaste.</p>   | <p><b>20.00</b><br/>(Anzeige in \$)</p>       |   |          |         |          |         |    |         |    |  |      |        |      |         |    |         |
| <p>  ← Drücken Sie die - und -Tasten, ohne einen numerischen Wert einzugeben. Diese Operation wandelt die Dollarbetrag der Zwischensumme (einschließlich Steuer) in Yen um, indem der vorprogrammierte Wechselkurs verwendet wird. Das Ergebnis wird am Display angezeigt und am Kassenbon/Journalstreifen durch Programmierung ausgedruckt.</p> | <p><b>3.150</b><br/>(Anzeige in ¥: 3.150)</p> |   |          |         |          |         |    |         |    |  |      |        |      |         |    |         |
| <p><b>5 0 00</b>  ← Geben Sie den in Yen übergebenen Geldbetrag ein und drücken Sie die -Taste. Diese Operation wandelt den eingegebenen Yenbetrag in Dollar um, indem der vorprogrammierte Wechselkurs verwendet wird. Das Ergebnis wird am Display angezeigt.<br/>(5.000)</p>  | <p><b>5.000</b></p>                           |   |          |         |          |         |    |         |    |  |      |        |      |         |    |         |
| <p> ← Drücken Sie diese Taste, um die Transaktion anzuschließen. Achten Sie darauf, dass Sie den Dollarbetrag nicht nochmals eingeben müssen. Die Registrierkasse berechnet automatisch das fällige Wechselgeld in Dollar und zeigt es am Display, Kassenbon und Journalstreifen an.</p>  | <p><b>17.62</b><br/>(Anzeige in \$)</p>       |   |          |         |          |         |    |         |    |  |      |        |      |         |    |         |



## Teilweise Bezahlung in Fremdwahrung

\* Vorprogrammierter Wechselkurs: ¥100 = \$0,9524

### Wichtig!

Eine teilweise in Fremdwahrung ubergebene Bezahlung konnen Sie nur unter Verwendung der **CA/AMT/TEND**- und **CHK**-Taste registrieren. Sie konnen keine andere Abschlusstaste verwenden, wobei jedoch die restlich zu ubergebene Bezahlung unter Verwendung einer beliebigen Abschlusstaste abgeschlossen werden kann.

#### BEDIENUNG

#### DISPLAY

#### KASSENBN

**1 0 00** **1**

← Geben Sie den Einheitspreis ein und drucken Sie die zutreffende Warengruppentaste.

**10.00**  
(Anzeige in \$)

**2 0 00** **2**

← Geben Sie den nachsten Einheitspreis ein und drucken Sie die zutreffende Warengruppentaste.

**20.00**  
(Anzeige in \$)

**CE** **SUB/TOTAL**

← Drucken Sie die **CE**- und **SUB/TOTAL**-Taste, ohne einen numerischen Wert einzugeben. Diese Operation wandelt die als Dollarbetrag eingegebene Zwischensumme (einschlielich Steuer) in Yen um, indem der vorprogrammierte Wechselkurs verwendet wird. Das Ergebnis wird am Display angezeigt und am Kassenbon/Journalstreifen durch Programmierung ausgedruckt.

**3.150**  
(Anzeige in ¥: 3.150)

**2 0 00** **CE**  
(2.000)

← Geben Sie den teilweise in Yen ubergebenen Zahlungsbetrag ein und drucken Sie die **CE**-Taste. Diese Operation wandelt den eingegebenen Yenbetrag in Dollar um, indem der vorprogrammierte Wechselkurs verwendet wird. Das Ergebnis wird am Display angezeigt.

**2.000**

**CA/AMT/TEND**

← Drucken Sie die **CA/AMT/TEND**-Taste, um den teilweisen, in Yen ubergebenen Zahlungsbetrag als Bargeld auszuweisen. Achten Sie darauf, dass Sie den Dollarbetrag nicht nochmals eingeben mussen. Die Registrierkasse zieht den aquivalenten Dollarbetrag des in Yen ubergebenen Zahlungsbetrags von dem falligen Gesamtbetrag ab und zeigt den Betrag am Display an.

**10.95**  
(Anzeige in \$)

**CHK**

← Drucken Sie diese Taste, um die Transaktion abzuschlieen.

**10.95**  
(Anzeige in \$)

|          |         |
|----------|---------|
| 1 DEPT01 | · 10.00 |
| 1 DEPT02 | · 20.00 |
| TL       | - 30.00 |
| CE       |         |
| CASH     | ¥2,000  |
| CASH     | · 19.05 |
| CHECK    | · 10.95 |

## Trinkgelder

### Beispiel

#### BEDIENUNG

#### KASSENBON

|                |               |         |
|----------------|---------------|---------|
| Posten 1       | Einheitspreis | \$3,00  |
|                | Warengruppe   | 1       |
| Posten 2       | Einheitspreis | \$5,00  |
|                | Warengruppe   | 2       |
| Trinkgeld      | Betrag        | \$0,80  |
| Zahlungsmittel | Bargeld       | \$10,00 |

**3 00** **1**  
**5 00** **2**  
 SUB TOTAL  
**8 0** **TIP**  
**1 0 00** **CA / AMT / TEND**

|          |        |
|----------|--------|
| 1 DEPT01 | -3.00  |
| 1 DEPT02 | -5.00  |
| TIP      | -0.80  |
| TL       | - 8.80 |
| CASH     | -10.00 |
| CG       | -1.20  |

# Eingeben der Kundenzahl

## Beispiel 1

|                |               |         |
|----------------|---------------|---------|
| Posten 1       | Einheitspreis | \$15,00 |
|                | Warengruppe   | 1       |
| Posten 2       | Einheitspreis | \$5,00  |
|                | Warengruppe   | 2       |
| Kunden         | Anzahl        | 2       |
| Zahlungsmittel | Bargeld       | \$20,00 |

### BEDIENUNG

2 CST  
 1 5 00 1  
 5 00 2  
 SUB TOTAL  
 CA / AMT / TEND

### KASSENBN

|          |   |         |
|----------|---|---------|
| CT       | 2 |         |
| 1 DEPT01 |   | · 15.00 |
| 1 DEPT02 |   | · 5.00  |
| TL       |   | - 20.00 |
| CASH     |   | · 20.00 |

## Beispiel 2

Sie können nur die folgende Operation verwenden, um die Kundenzahl nochmals einzugeben, wenn die <CUSTOMER>-Taste (Kundenzahl-taste) für die nochmalige Eingabe programmiert ist. Wenn das Programm eine nochmalige Eingabe der Anzahl der Kunden verbietet, kommt es durch diese Operation zu einem Fehler.

### BEDIENUNG

3 CST  
 1 5 00 1  
 5 00 2  
 2 CST  
 SUB TOTAL  
 CA / AMT / TEND

### KASSENBN

|          |   |         |
|----------|---|---------|
| CT       | 3 |         |
| 1 DEPT01 |   | · 15.00 |
| 1 DEPT02 |   | · 5.00  |
| CT       | 2 |         |
| TL       |   | - 20.00 |
| CASH     |   | · 20.00 |

Sie können die Anzahl der Kunden unmittelbar nach der anfänglichen Eingabe oder während der späteren Registrierung nochmals eingeben.

## Beispiel 3

Sie können die folgende Operation verwenden, um Kunden zu eine ursprünglich eingegebenen Kundenzahl zu addieren (wenn eine Addition zu der Kundenzahl gestattet ist).

### BEDIENUNG

3 CST  
 1 5 00 1  
 5 00 2  
 2 CST  
 SUB TOTAL  
 CA / AMT / TEND

### KASSENBN

|          |   |         |
|----------|---|---------|
| CT       | 3 |         |
| 1 DEPT01 |   | · 15.00 |
| 1 DEPT02 |   | · 5.00  |
| CT       | 5 |         |
| TL       |   | - 20.00 |
| CASH     |   | · 20.00 |

## Aufrufen von Text

Dieser Vorgang wird verwendet, um Text aufzurufen, indem Sie die Adresse eingeben, an welcher der Text gespeichert ist. Der aufgerufene Text wird auf Kassenbon und Journalstreifen ausgedruckt.

### Beispiel

| BEDIENUNG      |                                  |         | KASSENBON |                |   |                |   |          |         |             |  |          |         |            |  |    |         |      |         |
|----------------|----------------------------------|---------|-----------|----------------|---|----------------|---|----------|---------|-------------|--|----------|---------|------------|--|----|---------|------|---------|
| Posten 1       | Einheitspreis                    | \$46,00 | 4 6 00    | 1              | <table border="1"> <tr><td>CT</td><td>3</td></tr> <tr><td>1 DEPT01</td><td>- 46.00</td></tr> <tr><td>MEDIUM SIZE</td><td></td></tr> <tr><td>1 DEPT02</td><td>- 10.00</td></tr> <tr><td>SMALL SIZE</td><td></td></tr> <tr><td>TL</td><td>- 56.00</td></tr> <tr><td>CASH</td><td>- 56.00</td></tr> </table> | CT             | 3 | 1 DEPT01 | - 46.00 | MEDIUM SIZE |  | 1 DEPT02 | - 10.00 | SMALL SIZE |  | TL | - 56.00 | CASH | - 56.00 |
|                | CT                               | 3       |           |                |   |                |   |          |         |             |  |          |         |            |  |    |         |      |         |
| 1 DEPT01       | - 46.00                          |         |           |                |   |                |   |          |         |             |  |          |         |            |  |    |         |      |         |
| MEDIUM SIZE    |                                  |         |           |                |   |                |   |          |         |             |  |          |         |            |  |    |         |      |         |
| 1 DEPT02       | - 10.00                          |         |           |                |   |                |   |          |         |             |  |          |         |            |  |    |         |      |         |
| SMALL SIZE     |                                  |         |           |                |   |                |   |          |         |             |  |          |         |            |  |    |         |      |         |
| TL             | - 56.00                          |         |           |                |   |                |   |          |         |             |  |          |         |            |  |    |         |      |         |
| CASH           | - 56.00                          |         |           |                |   |                |   |          |         |             |  |          |         |            |  |    |         |      |         |
| Warengruppe    | 1                                |         | 1         | TEXT<br>RECALL |   |                |   |          |         |             |  |          |         |            |  |    |         |      |         |
| Posten 2       | Einheitspreis                    | \$10,00 | 1 0 00    | 2              |   |                |   |          |         |             |  |          |         |            |  |    |         |      |         |
|                | Warengruppe                      | 2       |           |                | 2   | TEXT<br>RECALL |   |          |         |             |  |          |         |            |  |    |         |      |         |
| Zahlungsmittel | Bargeld                          | \$56,00 |           |                | SUB<br>TOTAL  |                |   |          |         |             |  |          |         |            |  |    |         |      |         |
| Text 1         | MEDIUM SIZE<br>(MITTLERE GRÖSSE) |         |           |                | CA/AMT<br>/TEND   |                |   |          |         |             |  |          |         |            |  |    |         |      |         |
| Text 2         | SMALL SIZE<br>(KLEINE GRÖSSE)    |         |           |                |   |                |   |          |         |             |  |          |         |            |  |    |         |      |         |

## Vorübergehende Freigabe von Pflichteingaben

Sie können die <OPEN 2>-Taste (Öffnungstaste 2) so programmieren, dass bestimmte Pflichteingaben freigegeben werden.

### Beispiel 1

| BEDIENUNG                          |               |         | KASSENBON   |     |   |          |         |    |         |       |         |
|------------------------------------|---------------|---------|---|-----|---|----------|---------|----|---------|-------|---------|
| Posten                             | Einheitspreis | \$10,00 | 1 0 00  | 1   | <table border="1"> <tr><td>1 DEPT01</td><td>- 10.00</td></tr> <tr><td>TL</td><td>- 10.00</td></tr> <tr><td>CHECK</td><td>- 10.00</td></tr> </table> | 1 DEPT01 | - 10.00 | TL | - 10.00 | CHECK | - 10.00 |
|                                    | 1 DEPT01      | - 10.00 |   |     |   |          |         |    |         |       |         |
| TL                                 | - 10.00       |         |   |     |   |          |         |    |         |       |         |
| CHECK                              | - 10.00       |         |   |     |   |          |         |    |         |       |         |
| Warengruppe                        | 1             |         | 1   | CHK |   |          |         |    |         |       |         |
| Zahlungsmittel                     | Scheck        | \$10,00 |   |     |   |          |         |    |         |       |         |
| Quittungsvvalidation obligatorisch |               |         | 2 00  | 2   |   |          |         |    |         |       |         |
|                                    |               |         | Bestätigungspflicht   |     |   |          |         |    |         |       |         |
|                                    |               |         | <div style="border: 1px solid black; padding: 2px; display: inline-block;">OPEN<br/>2</div> |     |   |          |         |    |         |       |         |
|                                    |               |         | Die Bestätigungspflicht wird vorübergehend freigegeben.                                     |     |   |          |         |    |         |       |         |

### Beispiel 2

| BEDIENUNG                     |               |         | KASSENBON   |     |   |          |         |    |         |       |         |
|-------------------------------|---------------|---------|---|-----|---|----------|---------|----|---------|-------|---------|
| Eingabepflicht für Kundenzahl |               |         | 1 0 00  | 1   | <table border="1"> <tr><td>1 DEPT01</td><td>- 10.00</td></tr> <tr><td>TL</td><td>- 10.00</td></tr> <tr><td>CHECK</td><td>- 10.00</td></tr> </table> | 1 DEPT01 | - 10.00 | TL | - 10.00 | CHECK | - 10.00 |
| 1 DEPT01                      | - 10.00       |         |   |     |   |          |         |    |         |       |         |
| TL                            | - 10.00       |         |   |     |   |          |         |    |         |       |         |
| CHECK                         | - 10.00       |         |   |     |   |          |         |    |         |       |         |
| Posten                        | Einheitspreis | \$10,00 | Eingabepflicht für Kundenzahl   |     |   |          |         |    |         |       |         |
|                               | Warengruppe   | 1       | <div style="border: 1px solid black; padding: 2px; display: inline-block;">OPEN<br/>2</div> |     |   |          |         |    |         |       |         |
| Zahlungsmittel                | Scheck        | \$10,00 | Die Eingabepflicht wird vorübergehend freigegeben.  |     |   |          |         |    |         |       |         |
|                               |               |         | 1 0 00  | 1   |   |          |         |    |         |       |         |
|                               |               |         | 1 0 00  | CHK |   |          |         |    |         |       |         |

---

## Quittungsdruck

Für den Stapeldruck auf einem Quittungsdrucker müssen Sie zuerst die Speicherzuordnungsoperation (siehe Programmiermodus 5 in der Händleranleitung) ausführen. Die Kapazität des Quittungspufferspeichers wird von der Anzahl von Einheiten an durch die Speicherzuordnungsoperation reservierten Quittungspufferspeicher bestimmt. Die Registrierkasse kann programmiert werden, um den Status des Registrierpufferspeichers zu kontrollieren, wenn ein Stapeldruck ausgeführt wird, wobei ein Alarm ertönt, wenn der Pufferspeicher fast voll ist. Der Alarm ertönt, wenn nur noch 12 Zeilen oder weniger verbleiben; sobald der Alarm ertönt können Sie nur die Stornierungsoperation oder Operationen unter Verwendung einer der folgenden Tasten ausführen.

- Betätigung der <CA/AMT TEND>-Taste (Taste für übergebenen Bargeldbetrag)
- Betätigung der <CH>-Taste (Anschreibtaste)
- Betätigung der <CHK/TEND>-Taste (Taste für übergebenen Scheck)
- Betätigung der <DEPOSIT>-Taste (Depottaste)
- Betätigung der <NEW BALANCE>-Taste (Taste für neuen Saldo)
- Betätigung der <SUBTOTAL>-Taste (Zwischensummentaste)

Sie müssen eine der obigen Operationen ausführen, wenn der Registrierpufferalarm auf einer Registrierkasse ertönt. Jede andere Operation führt zu einem Fehler.

## Drucken von Quittungen

Die Registrierkasse kann an den optionalen Quittungsdrucker SP-1300 angeschlossen werden, der sich durch eine automatische Vorschubfunktion und eine automatische Rückschubfunktion auszeichnet.

### • Automatische Vorschubfunktion

Diese Funktion ermöglicht ein Programmieren der Anzahl an Vorschubzeilen, die an der normalen Startposition für das Drucken eingefügt werden sollen, bevor mit dem Drucken einer neuen Quittung begonnen wird. Auch wenn der Zeilenvorschub für diese Funktion programmiert ist, werden diese für den Bestätigungsdruck, den Scheck-Indossamentdruck und den mittels Quittungsdrucker ausgeführten Scheckdruck nicht ausgeführt. Achten Sie auch darauf, dass der Zeilenvorschub nicht automatisch am Beginn einer zweiten Quittung eingefügt wird, wenn eine Transaktion das Ausdrucken einer Quittung erfordert, die von einem Blatt auf ein weiteres Blatt fortgesetzt werden muss.

### • Automatische Rückschubfunktion

Diese Funktion führt den automatischen Rückschub nach dem Quittungsdruck, Bestätigungsdruck und Indossamentdruck auf dem Quittungsdrucker aus. Das Quittungspapier wird freigegeben, sobald die Rückschuboperation beendet ist.

### • Manuelle Vorschubfunktion

Sie können die <SLIP FEED/RELEASE>-Taste (Quittungsvorschub/Freigabetaste: der Tastatur der Registrierkasse unter Verwendung des Programmiermodus 4 zugeordnet) für den manuellen Vorschub des Quittungspapiers verwenden. Sie können den manuellen Vorschub ausführen, indem Sie einen Wert für die Anzahl der Zeilen (bis zu zwei Stellen im Bereich von 1 bis 99) eingeben und danach die <SLIP FEED/RELEASE>-Taste drücken.

### • Manuelle Rückschubfunktion

Die <SLIP BACK FEED/RELEASE>-Taste (Quittungsrückschub/Freigabetaste: der Tastatur der Registrierkasse unter Verwendung des Programmiermodus 4 zugeordnet) kann für den manuellen Rückschub des Quittungspapiers verwendet werden. Sie können den manuellen Rückschub ausführen, indem Sie einen Wert für die Anzahl der Zeilen (bis zu zwei Stellen im Bereich von 1 bis 99) eingeben und danach die <SLIP BACK FEED/RELEASE>-Taste drücken.

Sie können die Quittung ausdrucken, indem Sie den automatischen oder manuellen Stapeldruck verwenden.

Der Quittungsdruck kann nur in den REG1, REG2 und RF-Modi ausgeführt werden.

Falls Sie eine Registrierung abschließen, ohne ein Quittungspapier in den Quittungsdrucker einzugeben, wenn die Registrierkasse als „Eingabepflicht für Quittungspapier in den Quittungsdrucker vor Abschluß der Registrierung“ programmiert ist, kommt es zu einem Fehler.

# Weiterführende Operationen

## Automatischer Stapeldruck 1

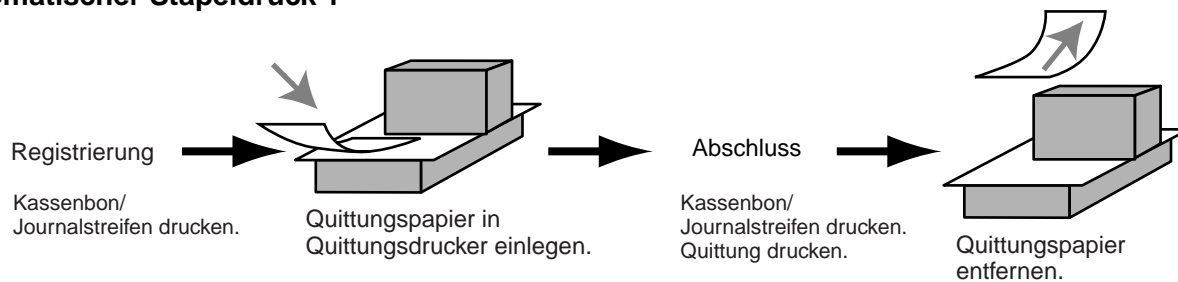

## Automatischer Stapeldruck 2

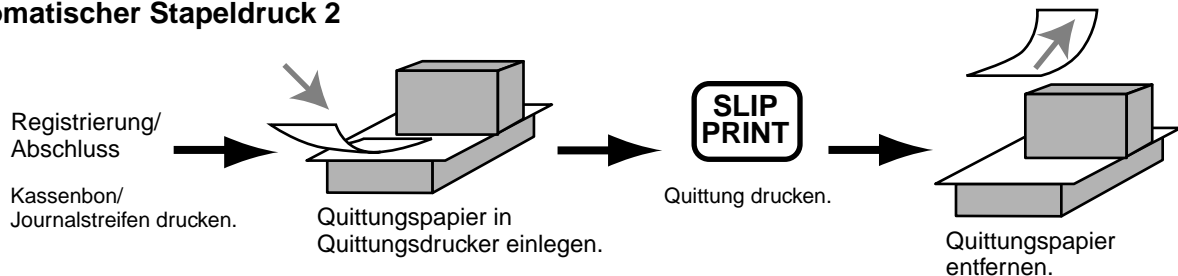

## Maximale Anzahl der Quittungszeilen

Sie können die maximale Anzahl an Zeilen programmieren, die auf einer Quittung ausgedruckt werden können. Sobald Sie dies ausgeführt haben, kommt es zu einem Fehler, wenn eine Überschreitung des voreingestellten Maximums versucht wird. Falls es zu einem solchen Fehler kommt, drücken Sie die <C>-Taste, wechseln Sie das Quittungspapier aus und drücken Sie die <SLIP PRINT>-Taste, um mit dem Drucken neu zu beginnen.

# Zahlzettel-Verfolgungssystem

## Zahlzettel-Verfolgungssystem

Mit dem Zahlzettel-Verfolgungssystem werden der Betrag, die Zahlzettelnummer, die Anzahl der Zeilen des Quittungsdruckers, die Geschäftsnummer, Datum/Zeit und detaillierte Daten der Registrierung in zwei Dateien (Zahlzettel-Verfolgungsindex-Datei und Zahlzettel-Verfolgungsdetail-Datei) abgespeichert.

- Die Zahlzettel-Verfolgungsindex-Datei und Zahlzettel-Verfolgungsdetail-Datei werden durch die folgenden Vorgänge gelöscht:
  1. Der Zahlzettel wird gelöscht, nachdem die Abschlussdaten auf einer Quittung oder einem Gäste-Kassenbon ausgedruckt wurden; der Zahlzettel wird auch gelöscht, wenn eine Operation für einen alten oder neuen Zahlzettel ausgeführt wird.
  2. Der Zahlzettel wird gelöscht, nachdem die Abschlussdaten auf einer Quittung oder einem Gäste-Kassenbon ausgedruckt wurden; der Zahlzettel wird auch gelöscht, wenn die gleiche abgeschlossene Zahlzettelnummer in einer Operation für einen neuen Zahlzettel zugeordnet wird.

Sie können eine dieser Optionen durch die Programmierung wählen.

- Funktion für automatischen neuen Saldo  
Die Registrierkasse kann so programmiert werden, dass eine automatische <NEW BALANCE>-Operation ausgeführt wird, um einen offenen Zahlzettel vorübergehend abzuschließen, wenn ein Verkäufer bei geöffnetem Zahlzettel abgemeldet (mittels Verkäufertaste) wird.
- Sie können einen Bereich der Zahlzettel spezifizieren, die von jedem Verkäufer geöffnet werden können. Sobald Sie dies ausgeführt haben, kommt es zu einem Fehler, wenn ein Verkäufer das Öffnen eines Zahlzettel unter Verwendung einer Nummer außerhalb des spezifizierten Bereiches versucht.
- Eine der beiden folgenden Operationen kann verwendet werden, um die Eingabe einer falschen Zahlzettelnummer zu korrigieren.

<NEW CHECK>

Geben Sie erneut die richtige Zahlzettelnummer ein oder löschen Sie die ursprüngliche Zahlzettelnummer, geben Sie einen Kassenbon aus und geben Sie danach die richtige Zahlzettelnummer ein.

<OLD CHECK>, <NEW/OLD>

Schließen Sie vorübergehend die ursprüngliche Zahlzettelnummer ab, geben Sie einen Kassenbon aus und geben Sie danach erneut die richtige Zahlzettelnummer ein.

## Öffnen eines Zahlzettels

### Beispiel

| Zahlzettel-Nr. |               | 1234    |
|----------------|---------------|---------|
| Tisch-Nr.      |               | 33      |
| Posten 1       | Warengruppe 1 | \$10,00 |
|                | Stückzahl     | 2       |
| Posten 2       | Warengruppe 2 | \$20,00 |
|                | Stückzahl     | 2       |
| Posten 3       | Warengruppe 3 | \$30,00 |
|                | Stückzahl     | 1       |

**BEDIENUNG**

1 2 3 4 NEW CHECK

3 3 TABLE #

1 0 00 1

2 0 00 1

3 0 00 2

3 0 00 3

**Quittung einlegen**

NB

**Quittung entfernen**

**KASSENBON**

CHECK No. 1234

TBL# 000033

1 DEPT01 ·10.00

1 DEPT01 ·10.00

1 DEPT02 ·20.00

1 DEPT02 ·20.00

1 DEPT03 ·30.00

+ ·0.50

SRVC TL -90.50

— Neue Saldogebühr

Drücken Sie die <NEW BALANCE>-Taste, um die Transaktion vorübergehend abzuschließen. Falls Sie einen Zahlzettel sofort abschließen möchten, verwenden Sie die <CASH>-, <CHARGE>-, <CREDIT>- oder <CHECK>-Taste.

## Addieren zu einem Zahlzettel

### Beispiel

| Zahlzettel-Nr. |               | 1234    |
|----------------|---------------|---------|
| Tisch-Nr.      |               | 33      |
| Posten 1       | Warengruppe 1 | \$30,00 |
|                | Stückzahl     | 1       |
| Posten 2       | Warengruppe 2 | \$10,00 |
|                | Stückzahl     | 1       |

**BEDIENUNG**

1 2 3 4 OLD CHECK

3 0 00 1

1 0 00 2

**Quittung einlegen**

NB

**Quittung entfernen**

**KASSENBON**

TABLE No.000033 CT 1

CHECK No. 1234

ST ·90.50

1 DEPT01 ·30.00

1 DEPT02 ·10.00

+ ·0.50

SRVC TL -131.00

- Die Tischnummer wird in dem Zahlzettel-Verfolgungsindex-Speicher abgespeichert, sodass ihre Eingabe in dieser Operation nicht erforderlich ist, auch wenn Eingabepflicht für die Tischnummer voreingestellt ist. Die Tischnummer darf auch nach der Zahlzettelnummer eingegeben werden, ohne dass es zu einem Fehler kommt.
- Sobald ein Zahlzettel unter einer Nummer in einem bestimmten Modus (REG1 oder REG2) geöffnet wurde, muss der gleiche Modus für Additionen zu diesem Zahlzettel verwendet werden.

# Weiterführende Operationen

## Ausgeben eines Gäste-Kassenbons

Sie können die folgende Operation verwenden, um den Saldo eines vorübergehend abgeschlossenen Zahlzettels auszudrucken.

### Beispiel

| BEDIENUNG   | KASSENBON  |
|---|--|
| <b>1 2 3 4</b> <small>GUEST RECEIPT</small>           | TABLE No. 000033 CT 1<br>CHECK No. <b>1234</b>   |
| Geben Sie die Nummer des gewünschten Zahlzettels ein. | 1 DEPT01 .10.00<br>1 DEPT01 .10.00<br>1 DEPT02 .20.00<br>1 DEPT02 .20.00<br>1 DEPT03 .30.00<br>+ .0.50<br>1 DEPT01 .30.00<br>1 DEPT02 .10.00<br>+ .0.50<br>SRVC TL<br><b>.131.00</b> |

## Schließen eines Zahlzettelspeichers

### Beispiel

| BEDIENUNG   | KASSENBON  |
|---|--|
| <b>1 2 3 4</b> <small>OLD CHECK</small><br><b>1 5 0 00</b> <small>CA/AMT TEND</small> | TABLE No. 000033 CT 1<br>CHECK No. <b>1234</b>               |
|   | ST .131.00<br>TL <b>.131.00</b><br>CASH .150.00<br>CG .19.00 |



SLIP

|           |            |         |
|-----------|------------|---------|
| REG       | 03-04-2006 | 17:05   |
| C01       | MC#01      | 000150  |
| TABLE No. | 000033     | CT 1    |
| CHECK No. | 1234       |         |
| 1         | DEPT01     | -10.00  |
| 1         | DEPT01     | -10.00  |
| 1         | DEPT02     | -20.00  |
| 1         | DEPT02     | -20.00  |
| 1         | DEPT03     | -30.00  |
|           | +          | -0.50   |
| #12       | SRVC TL    | -90.50  |
| 1         | DEPT01     | -30.00  |
| 1         | DEPT02     | -10.00  |
|           | +          | -0.50   |
| #16       | SRVC TL    | -131.00 |
|           | TL         | -131.00 |
|           | CASH       | -150.00 |
|           | CG         | -19.00  |

Tastenoperation für neuen/alten Zahlzettel

Beispiel 1

Wenn Sie eine Zahlzettel eingeben und die <NEW/OLD>-Taste drücken, arbeitet diese Taste als Taste für neuen Zahlzettel, wenn keine übereinstimmende Zahlzettelnummer in dem Zahlzettel-Verfolgungsspeicher vorhanden ist.

| BEDIENUNG  | KASSENBON  |
|--|--|
| <p>3 4 5 6 NEW/OLD</p> <p>Geben Sie eine Zahlzettelnummer ein und drücken Sie die &lt;NEW/OLD&gt;-Taste.</p> <p>1 0 00 1</p> <p>2 0 00 2</p> <p>NB</p> | <p>CHECK No. 3456</p> <p>1 DEPT01 -10.00</p> <p>1 DEPT02 -20.00</p> <p>+ -0.50</p> <p>SRVC TL -30.50</p> |

Beispiel 2

Wenn Sie eine Zahlzettelnummer eingeben und die <NEW/OLD>-Taste drücken, arbeitet die Taste als Taste für alten Zahlzettel, wenn eine übereinstimmende Zahlzettelnummer in dem Zahlzettel-Verfolgungsspeicher vorhanden ist.

| BEDIENUNG  | KASSENBON  |
|--|--|
| <p>3 4 5 6 NEW/OLD</p> <p>3 1 00 CA/AMT/TEND</p> | <p>CHECK No. 3456</p> <p>ST -30.50</p> <p>TL -30.50</p> <p>CASH -31.00</p> <p>CG -0.50</p> |

Weiterführende Operationen

# Weiterführende Operationen

## Hinzugefügter Zahlzettel

Diese Operation lässt Sie die Beträge von mehr als einem Zahlzettel in einem einzigen Zahlzettel kombinieren.

### Beispiel

#### Registrierung für Zahlzettelnummer 1234

| Original-Zahlzettel |               |         | BEDIENUNG  | KASSENBON   |
|---------------------|---------------|---------|--|---|
| Zahlzettel-Nr. 1234 |               |         | <div style="display: flex; justify-content: space-around;"> <span>1</span> <span>2</span> <span>3</span> <span>4</span> <span>NEW CHECK</span> </div> <div style="display: flex; justify-content: space-around;"> <span>3</span> <span>3</span> <span>TABLE #</span> </div> <div style="display: flex; justify-content: space-around;"> <span>1</span> <span>0</span> <span>00</span> <span>1</span> </div> <div style="display: flex; justify-content: space-around;"> <span>2</span> <span>0</span> <span>00</span> <span>2</span> </div> <div style="text-align: center; margin-top: 10px;"> <span>NB</span> </div> | CHECK No. <b>1234</b><br><br>TBL# 000033<br>1 DEPT01 .10.00<br>1 DEPT02 .20.00<br>+ .0.50<br>SRVC TL - <b>30.50</b> |
| Posten 1            | Warengruppe 1 | \$10,00 |  |   |
|                     | Stückzahl     | 1       |  |   |
| Posten 2            | Warengruppe 2 | \$20,00 |  |   |
|                     | Stückzahl     | 1       |  |   |

#### Registrierung für Zahlzettelnummer 3456

| Hinzugefügter Zahlzettel |               |         | BEDIENUNG  | KASSENBON   |
|--------------------------|---------------|---------|--|---|
| Zahlzettel-Nr. 3456      |               |         | <div style="display: flex; justify-content: space-around;"> <span>3</span> <span>4</span> <span>5</span> <span>6</span> <span>NEW CHECK</span> </div> <div style="display: flex; justify-content: space-around;"> <span>3</span> <span>0</span> <span>00</span> <span>1</span> </div> <div style="text-align: center; margin-top: 10px;"> <span>NB</span> </div> | CHECK No. <b>3456</b><br><br>1 DEPT01 .30.00<br>+ .0.50<br>SRVC TL - <b>30.50</b> |
| Posten                   | Warengruppe 1 | \$30,00 |  |   |
|                          | Stückzahl     | 1       |  |   |

#### Registrierung für Zahlzettelnummer 1234

|   | BEDIENUNG  | KASSENBON   |
|---|--|---|
| <div style="border: 1px solid black; padding: 5px; width: 100px;">                     Zahlzettel-Nr. :<br/>1234                 </div> <div style="border: 1px dashed black; padding: 5px; width: 100px; margin-top: 10px;">                     Zahlzettel-Nr. :<br/>3456                 </div> <div style="margin-top: 20px;"> </div> | <div style="display: flex; justify-content: space-around;"> <span>1</span> <span>2</span> <span>3</span> <span>4</span> <span>OLD CHECK</span> </div> <div style="display: flex; justify-content: space-around;"> <span>3</span> <span>4</span> <span>5</span> <span>6</span> <span>ADD CHECK</span> </div> <div style="text-align: center; margin-top: 10px;"> <span>NB</span> </div> | TABLE No. 000033 CT 1<br>CHECK No. <b>1234</b><br><br>ST .30.50<br>ADD CHK 3456<br>ST .30.50<br>+ .0.50<br>SRVC TL - <b>61.50</b> |

## Separater Zahlzettel

Diese Operation ermöglicht das Auftrennen eines einzelnen Zahlzettels in separate Zahlzettel.

### Beispiel

|                |               |         |
|----------------|---------------|---------|
| Zahlzettel-Nr. |               | 1234    |
| Posten 1       | Warengruppe 1 | \$10,00 |
|                | Stückzahl     | 1       |
| Posten 2       | Warengruppe 2 | \$20,00 |
|                | Stückzahl     | 1       |
| Posten 3       | Warengruppe 3 | \$30,00 |
|                | Stückzahl     | 1       |
| Posten 4       | Warengruppe 4 | \$40,00 |
|                | Stückzahl     | 1       |

→

↗

|                |               |         |
|----------------|---------------|---------|
| Zahlzettel-Nr. |               | 3456    |
| Posten 1       | Warengruppe 1 | \$10,00 |
|                | Stückzahl     | 1       |
| Posten 2       | Warengruppe 3 | \$30,00 |
|                | Stückzahl     | 1       |
| Zahlungsmittel | Bargeld       | \$40,00 |

### BEDIENUNG

### KASSENBON

**3 4 5 6** NEW CHECK

Diese Eingabe einer temporären Zahlzettelnummer kann ausgelassen werden.

**1 2 3 4** SEPARATE CHECK

Geben Sie die Original-Zahlzettelnummer mittels <SEP CHK>-Taste ein. Display zeigt den ersten Posten an, der separat verarbeitet wird.

SEPARATE CHECK

Nach dem Drücken der <SEP CHK>-Taste wird dieser Posten separat verarbeitet.

REVIEW

Display zeigt dritten Posten an, der separat verarbeitet wird.

SEPARATE CHECK

NB

**4 0 00** CA / AMT / TEND

|                |         |
|----------------|---------|
| CHECK No. 3456 |         |
| SEP CHK        | 1234    |
| 1 DEPT01       | · 10.00 |
| 1 DEPT03       | · 30.00 |
| TL             | - 40.00 |
| CASH           | · 40.00 |
| CG             | · 0.00  |

## Preisreduktionen (roter Preis)

Sie können die Funktion für den reduzierten Preis verwenden, um einen Preis zu ändern; normalerweise auf einen Betrag, der geringer als der normale Preis ist. Sie können die Registrierkasse so programmieren, dass sie den normalen Preis und die Differenz zwischen den beiden Preisen auf dem Kassensbon ausdrückt, wogegen auf dem Journalstreifen diese Posten immer ausgedruckt werden.

Die folgenden Funktionen stehen für das Arbeiten mit roten Preisen zur Verfügung.

- Warengruppe und PLU
- Stückzahlerweiterung (der voreingestellt Preis ist sowohl für die Warengruppe als auch den PLU erforderlich)
- Betragsbegrenzung des Postenprogramms (betrifft den neuen Preis)

Achten Sie darauf, dass Sie den roten Preis mit den folgenden Typen von Posten nicht verwenden können.

- Mit negativen Einheitspreisen programmierte Warengruppen und PLUs
- Einstellungsmenüs und verknüpfte PLUs
- Multiplikationen in dem Format: Betrag × Stückzahl

### Beispiel 1

| BEDIENUNG           |                    |          | KASSENBRON   |  |                    |          |                     |         |       |   |          |       |  |    |        |  |      |       |  |
|---------------------|--------------------|----------|--|--|--------------------|----------|---------------------|---------|-------|---|----------|-------|--|----|--------|--|------|-------|--|
|                     |                    |          | <b>4</b> <b>00</b> <b>RED PRICE</b>  |  |                    |          |                     |         |       |   |          |       |  |    |        |  |      |       |  |
| Posten              | Warengruppe 1      | \$6,00   | Einen reduzierten Preis eingeben.  | <table style="width: 100%; border-collapse: collapse;"> <tr> <td style="width: 70%;">RED</td> <td style="width: 10%; text-align: right;">·6.00</td> <td style="width: 20%;"></td> </tr> <tr> <td>RED PRC</td> <td style="text-align: right;">-2.00</td> <td></td> </tr> <tr> <td>1 DEPT01</td> <td style="text-align: right;">*4.00</td> <td></td> </tr> <tr> <td>TL</td> <td style="text-align: right;">- 4.00</td> <td></td> </tr> <tr> <td>CASH</td> <td style="text-align: right;">·4.00</td> <td></td> </tr> </table> | RED                | ·6.00    |                     | RED PRC | -2.00 |   | 1 DEPT01 | *4.00 |  | TL | - 4.00 |  | CASH | ·4.00 |  |
| RED                 | ·6.00              |          |  |  |                    |          |                     |         |       |   |          |       |  |    |        |  |      |       |  |
| RED PRC             | -2.00              |          |  |  |                    |          |                     |         |       |   |          |       |  |    |        |  |      |       |  |
| 1 DEPT01            | *4.00              |          |  |  |                    |          |                     |         |       |   |          |       |  |    |        |  |      |       |  |
| TL                  | - 4.00             |          |  |  |                    |          |                     |         |       |   |          |       |  |    |        |  |      |       |  |
| CASH                | ·4.00              |          |  |  |                    |          |                     |         |       |   |          |       |  |    |        |  |      |       |  |
|                     | Roter Preis        | \$4,00   | <table style="width: 100%; border-collapse: collapse;"> <tr> <td style="width: 70%;"></td> <td style="width: 10%; text-align: right;"><b>6</b> <b>00</b></td> <td style="width: 20%; text-align: center;"><b>1</b></td> </tr> <tr> <td colspan="3" style="text-align: center;"><b>CA/AMT /TEND</b></td> </tr> </table> |  | <b>6</b> <b>00</b> | <b>1</b> | <b>CA/AMT /TEND</b> |         |       | <ul style="list-style-type: none"> <li>— Alter Preis</li> <li>— Reduzierter Preis</li> <li>— Neuer Preis (Differenz zwischen den beiden Preisen)</li> </ul> |          |       |  |    |        |  |      |       |  |
|                     | <b>6</b> <b>00</b> | <b>1</b> |  |  |                    |          |                     |         |       |   |          |       |  |    |        |  |      |       |  |
| <b>CA/AMT /TEND</b> |                    |          |  |  |                    |          |                     |         |       |   |          |       |  |    |        |  |      |       |  |
| Zahlungsmittel      | Bargeld            | \$4,00   |  |  |                    |          |                     |         |       |   |          |       |  |    |        |  |      |       |  |

### Beispiel 2

| BEDIENUNG           |                                     |        | KASSENBRON  |  |                                     |        |                     |         |       |                     |           |       |   |    |        |  |      |       |  |
|---------------------|-------------------------------------|--------|---|--|-------------------------------------|--------|---------------------|---------|-------|---------------------|-----------|-------|---|----|--------|--|------|-------|--|
|                     |                                     |        | <b>3</b> <b>X</b>   |  |                                     |        |                     |         |       |                     |           |       |   |    |        |  |      |       |  |
| Posten              | PLU 1                               | \$4,00 | Einen reduzierten Preis eingeben.   | <table style="width: 100%; border-collapse: collapse;"> <tr> <td style="width: 70%;">RED</td> <td style="width: 10%; text-align: right;">·12.00</td> <td style="width: 20%;"></td> </tr> <tr> <td>RED PRC</td> <td style="text-align: right;">-6.00</td> <td></td> </tr> <tr> <td>3 PLU0001</td> <td style="text-align: right;">*6.00</td> <td></td> </tr> <tr> <td>TL</td> <td style="text-align: right;">- 6.00</td> <td></td> </tr> <tr> <td>CASH</td> <td style="text-align: right;">·6.00</td> <td></td> </tr> </table> | RED                                 | ·12.00 |                     | RED PRC | -6.00 |                     | 3 PLU0001 | *6.00 |   | TL | - 6.00 |  | CASH | ·6.00 |  |
| RED                 | ·12.00                              |        |   |  |                                     |        |                     |         |       |                     |           |       |   |    |        |  |      |       |  |
| RED PRC             | -6.00                               |        |   |  |                                     |        |                     |         |       |                     |           |       |   |    |        |  |      |       |  |
| 3 PLU0001           | *6.00                               |        |   |  |                                     |        |                     |         |       |                     |           |       |   |    |        |  |      |       |  |
| TL                  | - 6.00                              |        |   |  |                                     |        |                     |         |       |                     |           |       |   |    |        |  |      |       |  |
| CASH                | ·6.00                               |        |   |  |                                     |        |                     |         |       |                     |           |       |   |    |        |  |      |       |  |
|                     | Roter Preis                         | \$2,00 | <table style="width: 100%; border-collapse: collapse;"> <tr> <td style="width: 70%;"></td> <td style="width: 10%; text-align: right;"><b>2</b> <b>00</b> <b>RED PRICE</b></td> <td style="width: 20%;"></td> </tr> <tr> <td colspan="3" style="text-align: center;"><b>1</b> <b>PLU</b></td> </tr> <tr> <td colspan="3" style="text-align: center;"><b>CA/AMT /TEND</b></td> </tr> </table> |  | <b>2</b> <b>00</b> <b>RED PRICE</b> |        | <b>1</b> <b>PLU</b> |         |       | <b>CA/AMT /TEND</b> |           |       | <ul style="list-style-type: none"> <li>— Alter Preis</li> <li>— Reduzierter Preis</li> <li>— Neuer Preis (Differenz zwischen den beiden Preisen)</li> </ul> |    |        |  |      |       |  |
|                     | <b>2</b> <b>00</b> <b>RED PRICE</b> |        |   |  |                                     |        |                     |         |       |                     |           |       |   |    |        |  |      |       |  |
| <b>1</b> <b>PLU</b> |                                     |        |   |  |                                     |        |                     |         |       |                     |           |       |   |    |        |  |      |       |  |
| <b>CA/AMT /TEND</b> |                                     |        |   |  |                                     |        |                     |         |       |                     |           |       |   |    |        |  |      |       |  |
| Zahlungsmittel      | Bargeld                             | \$6,00 |   |  |                                     |        |                     |         |       |                     |           |       |   |    |        |  |      |       |  |

# Zutat/Vorbereitungs-PLUs

Sie können die Eingabe eines Zutat- oder Vorbereitungs-PLU nach der Registrierung des Haupt-PLU über das Programm erzwingen.

## Beispiel (Zutat-PLU)

### BEDIENUNG

|                |         |         |
|----------------|---------|---------|
| Hauptposten    | PLU 1   | \$10,00 |
| Zutat          | PLU 11  | \$0,10  |
|                | PLU 12  | \$0,20  |
|                | PLU 13  | \$0,30  |
| Zahlungsmittel | Bargeld | \$10,60 |

**1** PLU  
 Registrierung der Haupt-PLU.  
 Es kommt zu einer Fehlerbedingung,  
 wenn keine Zutat-Registrierung  
 erfolgt.

**1** **1** PLU  
**1** **2** PLU  
**1** **3** PLU  
 CA / AMT  
 / TEND

### KASSENBON

|   |         |         |
|---|---------|---------|
| 1 | PLU0001 | -10.00  |
|   | PLU0011 | -0.10   |
|   | PLU0012 | -0.20   |
|   | PLU0013 | -0.30   |
|   | TL      | - 10.60 |
|   | CASH    | -10.60  |

## Beispiel (Vorbereitungs-PLU)

### BEDIENUNG

|                |         |         |
|----------------|---------|---------|
| Hauptposten    | PLU 20  | \$20,00 |
| Vorbereitung   | PLU 21  | \$0,00  |
|                | PLU 22  | \$0,00  |
|                | PLU 23  | \$0,00  |
| Zahlungsmittel | Bargeld | \$20,00 |

**2** **0** PLU  
 Registrierung des Haupt-PLU.

**2** **1** PLU  
**2** **2** PLU  
**2** **3** PLU  
 CA / AMT  
 / TEND

### KASSENBON

|   |         |         |
|---|---------|---------|
| 1 | PLU0020 | -20.00  |
|   | PLU0021 |         |
|   | PLU0022 |         |
|   | PLU0023 |         |
|   | TL      | - 20.00 |
|   | CASH    | -20.00  |

## Separates Ausdrucken der Mehrwertsteuer

Sie können das separate Ausdrucken der Mehrwertsteuer in der Abschlussstufe erzwingen, unabhängig davon, ob die Registrierkasse für das separate Ausdrucken der Mehrwertsteuer programmiert ist oder nicht.

Wenn Sie ein separates Ausdrucken der Mehrwertsteuer wünschen, drücken Sie die <VAT>-Taste.

### Beispiel

#### BEDIENUNG

#### KASSENBRON

|                |                 |          |
|----------------|-----------------|----------|
| Posten 1       | Warengruppe 1   | \$1,00   |
|                | Steuerpflichtig | 1        |
| Posten 2       | PLU 1           | (\$2,00) |
|                | Steuerpflichtig | 2        |
| Zahlungsmittel | Bargeld         | \$3,00   |

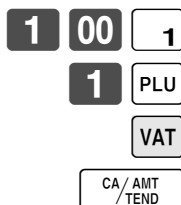

|   |         |    |        |
|---|---------|----|--------|
| 1 | DEPT01  | T1 | ·1.00  |
| 1 | PLU0001 | T2 | ·2.00  |
|   | TA1     |    | ·0.90  |
|   | TX1     |    | ·0.10  |
|   | TA2     |    | ·1.90  |
|   | TX2     |    | ·0.10  |
|   | TL      |    | - 3.00 |
|   | CASH    |    | ·3.00  |

# Registrieren eines Depots

Verwenden Sie den folgenden Vorgang, um ein Depot zu registrieren.

## Depot vom Kunden

### BEDIENUNG

### KASSENBON

|       |         |         |
|-------|---------|---------|
| Depot | Bargeld | \$50,00 |
|-------|---------|---------|

5 0 00 DEPOSIT -  
CA/AMT /TEND

|       |         |
|-------|---------|
| DEPO- | ·50.00  |
| TL    | - 50.00 |
| CASH  | ·50.00  |

## Depot vom Kunden während Verkaufstransaktion

### BEDIENUNG

### KASSENBON

|                |               |         |
|----------------|---------------|---------|
| Posten         | Warengruppe 1 | \$10,00 |
|                | Warengruppe 2 | \$20,00 |
| Depot          |               | \$20,00 |
| Zahlungsmittel | Bargeld       | \$10,00 |

1 0 00 1  
2 0 00 2  
2 0 00 DEPOSIT +  
CA/AMT /TEND

|          |         |
|----------|---------|
| 1 DEPT01 | ·10.00  |
| 1 DEPT02 | ·20.00  |
| DEPO+    | -20.00  |
| TL       | - 10.00 |
| CASH     | ·10.00  |

## Rechnungskopie

### Beispiel 1

Auszugeben ist eine Kopie der Rechnung vom 1. Februar 2006 über den Betrag von \$35,00 in Bargeld.

| BEDIENUNG  | KASSENBON   |   |
|--|---|---|
| <div style="display: flex; justify-content: space-around; align-items: center;"> <div style="display: flex; gap: 5px;"> <div style="border: 1px solid black; padding: 2px 5px; font-weight: bold;">0</div> <div style="border: 1px solid black; padding: 2px 5px; font-weight: bold;">2</div> <div style="border: 1px solid black; padding: 2px 5px; font-weight: bold;">0</div> <div style="border: 1px solid black; padding: 2px 5px; font-weight: bold;">1</div> <div style="border: 1px solid black; padding: 2px 5px; font-weight: bold;">2</div> <div style="border: 1px solid black; padding: 2px 5px; font-weight: bold;">0</div> <div style="border: 1px solid black; padding: 2px 5px; font-weight: bold;">0</div> <div style="border: 1px solid black; padding: 2px 5px; font-weight: bold;">6</div> </div> <div style="border: 1px solid black; padding: 2px 5px; font-size: 8px; font-weight: bold;">BILL<br/>COPY</div> </div> <p style="font-size: 10px; margin-top: 5px;">Geben Sie das Datum in der<br/>gewählten Reihenfolge ein.</p> <div style="display: flex; justify-content: space-around; align-items: center; margin-top: 10px;"> <div style="display: flex; gap: 5px;"> <div style="border: 1px solid black; padding: 2px 5px; font-weight: bold;">3</div> <div style="border: 1px solid black; padding: 2px 5px; font-weight: bold;">5</div> <div style="border: 1px solid black; padding: 2px 5px; font-weight: bold;">00</div> </div> <div style="border: 1px solid black; padding: 2px 5px; font-size: 8px; font-weight: bold;">CA/AMT<br/>TEND</div> </div> | <pre> ** BILL TOP MESSAGE 1 ** ** BILL TOP MESSAGE 2 ** ** BILL TOP MESSAGE 3 ** ** BILL TOP MESSAGE 4 **  REG 02-01-2006 C01      MC#01 * BILL COPY MESSAGE 1 ** * BILL COPY MESSAGE 2 ** * BILL COPY MESSAGE 3 ** * BILL COPY MESSAGE 4 **   TA1                .35.00   TX1                .3.50   TL                 -38.50   CASH               .38.50  ** BILL BTM MESSAGE 1 ** ** BILL BTM MESSAGE 2 ** ** BILL BTM MESSAGE 3 ** ** BILL BTM MESSAGE 4 **                 </pre> | <p>Kopfzeile der Rechnung *<sup>1</sup></p> <p>Werbespruch der<br/>Rechnung *<sup>1</sup></p> <p>Steuerbetrag</p> <p>Fußzeile der Rechnung *<sup>1</sup></p> <p><sup>1</sup> Als Option<br/>programmierbar.</p> |

Achten Sie darauf, dass Sie diese Operation abschließen können, indem Sie die Taste für übergebenen Bargeldbetrag verwenden.

### Beispiel 2

Auszugeben ist ein Kopie der Rechnung vom 1. Februar 2006 über den Betrag von Euro 30,00 in Bargeld (Nebenwährung).

| BEDIENUNG  | KASSENBON   |   |
|--|---|---|
| <div style="display: flex; justify-content: space-around; align-items: center;"> <div style="display: flex; gap: 5px;"> <div style="border: 1px solid black; padding: 2px 5px; font-weight: bold;">0</div> <div style="border: 1px solid black; padding: 2px 5px; font-weight: bold;">2</div> <div style="border: 1px solid black; padding: 2px 5px; font-weight: bold;">0</div> <div style="border: 1px solid black; padding: 2px 5px; font-weight: bold;">1</div> <div style="border: 1px solid black; padding: 2px 5px; font-weight: bold;">2</div> <div style="border: 1px solid black; padding: 2px 5px; font-weight: bold;">0</div> <div style="border: 1px solid black; padding: 2px 5px; font-weight: bold;">0</div> <div style="border: 1px solid black; padding: 2px 5px; font-weight: bold;">6</div> </div> <div style="border: 1px solid black; padding: 2px 5px; font-size: 8px; font-weight: bold;">BILL<br/>COPY</div> </div> <div style="display: flex; justify-content: space-around; align-items: center; margin-top: 10px;"> <div style="border: 1px solid black; padding: 2px 5px; font-size: 10px; font-weight: bold;">PD</div> </div> <div style="display: flex; justify-content: space-around; align-items: center; margin-top: 10px;"> <div style="display: flex; gap: 5px;"> <div style="border: 1px solid black; padding: 2px 5px; font-weight: bold;">3</div> <div style="border: 1px solid black; padding: 2px 5px; font-weight: bold;">0</div> <div style="border: 1px solid black; padding: 2px 5px; font-weight: bold;">00</div> </div> <div style="border: 1px solid black; padding: 2px 5px; font-size: 8px; font-weight: bold;">CA/AMT<br/>TEND</div> </div> | <pre> ** BILL TOP MESSAGE 1 ** ** BILL TOP MESSAGE 2 ** ** BILL TOP MESSAGE 3 ** ** BILL TOP MESSAGE 4 **  REG 02-01-2006 C01      MC#01 * BILL COPY MESSAGE 1 ** * BILL COPY MESSAGE 2 ** * BILL COPY MESSAGE 3 ** * BILL COPY MESSAGE 4 **   TA1                €27.28   TX1                €2.72   TL                 €30.00   CASH               €30.00  ** BILL BTM MESSAGE 1 ** ** BILL BTM MESSAGE 2 ** ** BILL BTM MESSAGE 3 ** ** BILL BTM MESSAGE 4 **                 </pre> | <p>Kopfzeile der Rechnung *<sup>1</sup></p> <p>Werbespruch der<br/>Rechnung *<sup>1</sup></p> <p>Steuerbetrag</p> <p>Fußzeile der Rechnung *<sup>1</sup></p> <p><sup>1</sup> Als Option<br/>programmierbar.</p> |





## Abfrage der tatsächlichen Lagerbestandsmenge

Mit dieser Operation können Sie die tatsächliche Lagerbestandsmenge für PLUs abrufen und am Display der Registrierkasse anzeigen.

### Beispiel

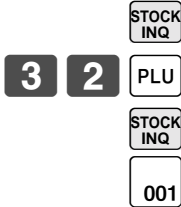
Kontrolle der tatsächlichen Lagerbestandsmenge für PLU 32 und PLU-Folientaste 001.



| BEDIENUNG   | DISPLAY (7 Segmente)   |
|---|--|
|  |  |
|   |  |
|   | Die tatsächliche Lagerbestandsmenge erscheint.                                     |

## Abfrage des Einheitspreises

Diese Operation lässt Sie die Einheitspreise der Warengruppen, PLUs oder Abtast-PLUs abrufen. Der Einheitspreis erscheint am Display der Registrierkasse, wenn er abgerufen wird.

### Beispiel

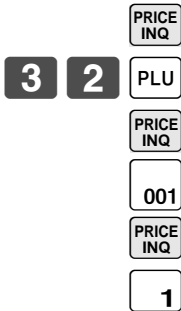
Der Einheitspreis für PLU 32, PLU-Folientaste 001 und Warengruppe 1 ist zu kontrollieren.

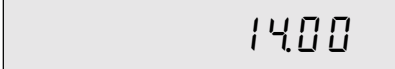
| BEDIENUNG   | DISPLAY (7 Segmente)   |
|---|--|
|  |  |
|   |  |
|   |  |

## Stornierung des vorhergehenden Postens unter Verwendung der <REVIEW>-Taste

Sie können den (die) vorhergehend registrierten Posten in der gleichen Transaktion korrigieren, indem Sie die <REVIEW>-Taste (Durchsichtstaste) verwenden.

### Beispiel

|                       | BEDIENUNG  | DISPLAY                                |
|-----------------------|--|--|
| Posten 1              | Warengruppe 1    \$2,35                            | 1 ST            ·2.35<br>DEPT01        |
|                       | Stückzahl            1                             | 2.35                                   |
| Posten 2              | Warengruppe 2    \$2,00                            | 2 ST            ·4.35<br>DEPT02        |
|                       | Stückzahl            1                             | 2.00                                   |
| Posten 3              | PLU 1    (\$1,20)<br><small>voreingestellt</small> | 3 ST            ·5.55<br>PLU001        |
|                       | Stückzahl            1                             | 1.20                                   |
| Korrigierter Posten 1 | Warengruppe 1    \$2,35                            | ** REVIEW **<br>DEPT01            1 QT |
|                       | Stückzahl            1                             | 2.35                                   |
| Zahlungsmittel        | Bargeld            \$3,20                          | ** REVIEW **<br>DEPT02            1 QT |
|                       |  | 2.00                                   |
|                       |  | CASH                                   |
|                       |  | 3.20                                   |

Sehen Sie den zu korrigierenden Posten durch.

Drücken Sie die <VOID>-Taste für die Korrektur.

### KASSENBON

|           |        |    |
|-----------|--------|----|
| 1 DEPT01  | ·2.35  | *1 |
| 1 DEPT02  | ·2.00  |    |
| 1 PLU0001 | ·1.20  |    |
| VOID      | .....  | *1 |
| 1 DEPT01  | -2.35  | *1 |
| TL        | - 3.20 |    |
| CASH      | ·3.20  |    |

\*1 Diese Einträge können durch das Programm übersprungen werden.

# Abtast-PLU

Die Strichcodes der Produkte werden von handgehaltenen Scannern gelesen und gemeinsam mit dem Einheitspreis, der Postenbeschreibung, dem Programmstatus, der Warengruppen-Verknüpfung, den Summenregistern und den Zählern in der Abtast-PLU-Datei abgelegt.

Wenn ein Strichcode durch Abtastung (Scanning) oder über die Tastatur mit Hilfe der <OBR>-Taste oder der <One-Touch-NLU>-Taste eingegeben wird und in der Abtast-PLU-Datei abgelegt wurde, wird der voreingestellte Einheitspreis in seinem eigenen Summenregister und in anderen einschlägigen Summenregistern summiert.

Die Abtast-PLUs umfassen die Strichcodes UPC-A/UPC-E/EAN-13/EAN-8 für die Codierung im Geschäft.

## Registrierung von Posten

### Durch Scanner/Codeeingabe/One-Touch-NLU-Taste

| BEDIENUNG                |              |                           | KASSENBON   |  |  |  |  |                    |        |                    |           |  |              |        |         |  |                           |              |        |           |  |    |        |  |      |        |  |
|--------------------------|--------------|---------------------------|---|--|--|--|--|--------------------|--------|--------------------|-----------|--|--------------|--------|---------|--|---------------------------|--------------|--------|-----------|--|----|--------|--|------|--------|--|
| Posten 1<br>(abgetastet) | Abtast-PLU   | (\$2,35)                  | <p><b>„Scanning“</b></p> <p>Abtast-PLU-Code und OBR-Taste</p> <p>One-Touch-NLU</p> <p>CA/AMT/TEND</p> |  |  | <table border="1" style="width: 100%; border-collapse: collapse;"> <tr> <td>1 Scan-PLU01</td> <td style="text-align: right;">· 2.35</td> <td rowspan="3">Abtast-PLU-Code *1</td> </tr> <tr> <td>#49012347</td> <td></td> </tr> <tr> <td>1 Scan-PLU02</td> <td style="text-align: right;">· 2.00</td> </tr> <tr> <td>#123456</td> <td></td> <td rowspan="3">*1 Programmierbare Option</td> </tr> <tr> <td>1 Scan-PLU03</td> <td style="text-align: right;">· 1.23</td> </tr> <tr> <td>#49012354</td> <td></td> </tr> <tr> <td>TL</td> <td style="text-align: right;">- 5.58</td> <td></td> </tr> <tr> <td>CASH</td> <td style="text-align: right;">· 5.58</td> <td></td> </tr> </table> |  | 1 Scan-PLU01       | · 2.35 | Abtast-PLU-Code *1 | #49012347 |  | 1 Scan-PLU02 | · 2.00 | #123456 |  | *1 Programmierbare Option | 1 Scan-PLU03 | · 1.23 | #49012354 |  | TL | - 5.58 |  | CASH | · 5.58 |  |
|                          | 1 Scan-PLU01 | · 2.35                    |   |  |  |  |  | Abtast-PLU-Code *1 |        |                    |           |  |              |        |         |  |                           |              |        |           |  |    |        |  |      |        |  |
| #49012347                |              |                           |   |  |  |  |  |                    |        |                    |           |  |              |        |         |  |                           |              |        |           |  |    |        |  |      |        |  |
| 1 Scan-PLU02             | · 2.00       |                           |   |  |  |  |  |                    |        |                    |           |  |              |        |         |  |                           |              |        |           |  |    |        |  |      |        |  |
| #123456                  |              | *1 Programmierbare Option |   |  |  |  |  |                    |        |                    |           |  |              |        |         |  |                           |              |        |           |  |    |        |  |      |        |  |
| 1 Scan-PLU03             | · 1.23       |                           |   |  |  |  |  |                    |        |                    |           |  |              |        |         |  |                           |              |        |           |  |    |        |  |      |        |  |
| #49012354                |              |                           |   |  |  |  |  |                    |        |                    |           |  |              |        |         |  |                           |              |        |           |  |    |        |  |      |        |  |
| TL                       | - 5.58       |                           |   |  |  |  |  |                    |        |                    |           |  |              |        |         |  |                           |              |        |           |  |    |        |  |      |        |  |
| CASH                     | · 5.58       |                           |   |  |  |  |  |                    |        |                    |           |  |              |        |         |  |                           |              |        |           |  |    |        |  |      |        |  |
| Posten 2<br>(Code)       | Abtast-PLU   | (\$2,00)                  |   |  |  |  |  |                    |        |                    |           |  |              |        |         |  |                           |              |        |           |  |    |        |  |      |        |  |
|                          | PLU-Code     | 123456                    |   |  |  |  |  |                    |        |                    |           |  |              |        |         |  |                           |              |        |           |  |    |        |  |      |        |  |
| Posten 3<br>(OTN)        | Abtast-PLU   | (\$1,23)                  |   |  |  |  |  |                    |        |                    |           |  |              |        |         |  |                           |              |        |           |  |    |        |  |      |        |  |
|                          | PLU-Code     | 49012354                  |   |  |  |  |  |                    |        |                    |           |  |              |        |         |  |                           |              |        |           |  |    |        |  |      |        |  |
| Zahlungsmittel           | Bargeld      | \$5,58                    |   |  |  |  |  |                    |        |                    |           |  |              |        |         |  |                           |              |        |           |  |    |        |  |      |        |  |

### Nicht gefundener PLU

Wenn ein Abtast-PLU-Posten, der in der Abtast-PLU-Datei nicht existiert, registriert wird, kommt es zu einem Fehler (Fehler für nicht gefundenen Posten). In diesem Falle können Sie diesen Posten in die Registrierkasse eingeben und gleichzeitig registrieren (Wartung für nicht gefundenen PLU). Nach dieser Operation tritt der „Fehler für nicht gefundenen Posten“ bei der nächsten Registrierung nicht mehr auf.

| BEDIENUNG                |             |          | KASSENBON   |  |  |  |  |   |        |   |           |  |          |        |  |           |  |    |        |      |        |
|--------------------------|-------------|----------|---|--|--|--|--|---|--------|---|-----------|--|----------|--------|--|-----------|--|----|--------|------|--------|
| Posten 1<br>(abgetastet) | Abtast-PLU  | (\$1,00) | <p><b>„Scanning“</b></p> <p>Existiert nicht in der Abtast-PLU-Datei.</p> <p><b>„Not Found Error“</b></p> <p>Im Display erscheint: „Not Found PLU Input Unit Price, and Press DEPT key“ (Nicht gefundener PLU Einheitspreis eingeben und DEPT-Taste drücken)</p> <p>Preis eingeben und die verknüpfte Warengruppentaste drücken.</p> <p><b>„Scanning“</b></p> <p>Normale Registrierung.</p> <p>CA/AMT/TEND</p> |  |  | <table border="1" style="width: 100%; border-collapse: collapse;"> <tr> <td>1 DEPT01</td> <td style="text-align: right;">· 1.00</td> <td rowspan="2">Verknüpfte Warengruppenbeschreibung/ Betrag</td> </tr> <tr> <td>#49012361</td> <td></td> </tr> <tr> <td>1 DEPT01</td> <td style="text-align: right;">· 1.00</td> <td rowspan="3"></td> </tr> <tr> <td>#49012361</td> <td></td> </tr> <tr> <td>TL</td> <td style="text-align: right;">- 2.00</td> </tr> <tr> <td>CASH</td> <td style="text-align: right;">· 2.00</td> </tr> </table> |  | 1 DEPT01                                    | · 1.00 | Verknüpfte Warengruppenbeschreibung/ Betrag | #49012361 |  | 1 DEPT01 | · 1.00 |  | #49012361 |  | TL | - 2.00 | CASH | · 2.00 |
|                          | 1 DEPT01    | · 1.00   |   |  |  |  |  | Verknüpfte Warengruppenbeschreibung/ Betrag |        |   |           |  |          |        |  |           |  |    |        |      |        |
|                          | #49012361   |          |   |  |  |  |  |   |        |   |           |  |          |        |  |           |  |    |        |      |        |
| 1 DEPT01                 | · 1.00      |          |   |  |  |  |  |   |        |   |           |  |          |        |  |           |  |    |        |      |        |
| #49012361                |             |          |   |  |  |  |  |   |        |   |           |  |          |        |  |           |  |    |        |      |        |
| TL                       | - 2.00      |          |   |  |  |  |  |   |        |   |           |  |          |        |  |           |  |    |        |      |        |
| CASH                     | · 2.00      |          |   |  |  |  |  |   |        |   |           |  |          |        |  |           |  |    |        |      |        |
|                          | PLU-Code    | 49012361 |   |  |  |  |  |   |        |   |           |  |          |        |  |           |  |    |        |      |        |
|                          | Warengruppe | 1        |   |  |  |  |  |   |        |   |           |  |          |        |  |           |  |    |        |      |        |
| Posten 2<br>(abgetastet) | Abtast-PLU  | (\$1,00) |   |  |  |  |  |   |        |   |           |  |          |        |  |           |  |    |        |      |        |
|                          | PLU-Code    | 49012361 |   |  |  |  |  |   |        |   |           |  |          |        |  |           |  |    |        |      |        |
| Zahlungsmittel           | Bargeld     | \$2,00   |   |  |  |  |  |   |        |   |           |  |          |        |  |           |  |    |        |      |        |

## Programmierung für Verkäufer

Sie können bis zu 4 Stellen programmieren, um eine Nummer (Verkäufernummer), den Übungsstatus (z.B. Kassierer beim Anlernen) und der Kommissionsrate für jeden Verkäufer zu programmieren.

### Programmieren der Verkäufernummer

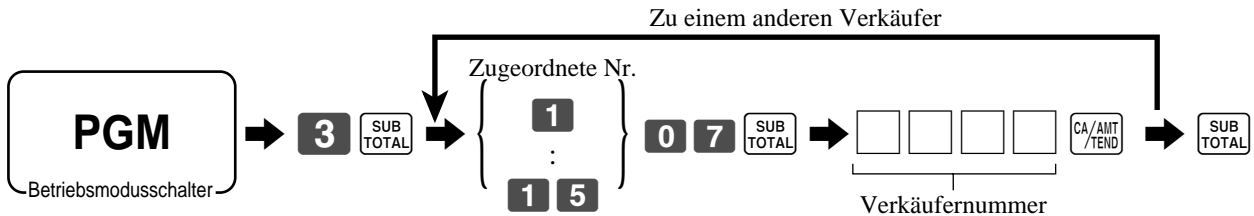

### Programmieren des Übungsstatus

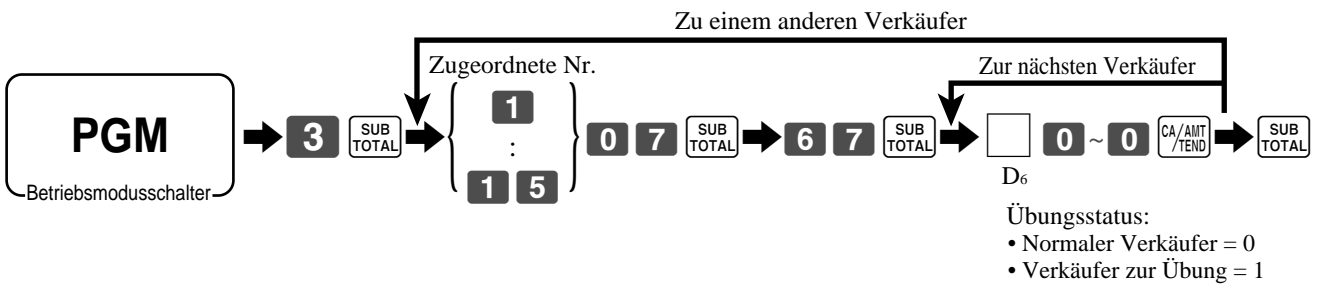

### Programmieren der Kommissionsrate

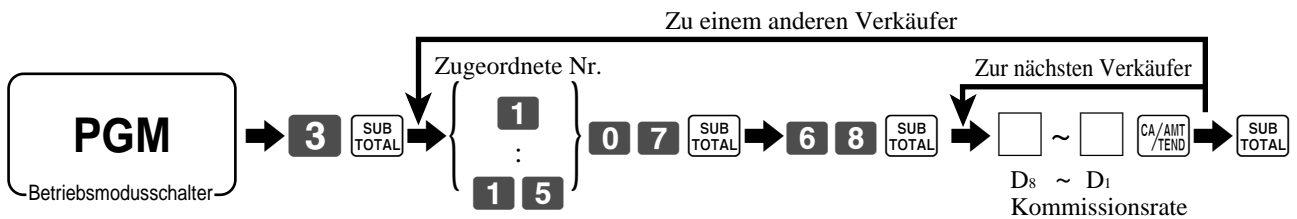

| Zugeordnete Nr. | Verkäufernummer |                |                |                | Übungsstatus | Kommissionsrate   |                |                |                |                   |                |                |                |         |
|-----------------|-----------------|----------------|----------------|----------------|--------------|-------------------|----------------|----------------|----------------|-------------------|----------------|----------------|----------------|---------|
|                 |                 |                |                |                |              | Kommissionsrate 1 |                |                |                | Kommissionsrate 2 |                |                |                |         |
|                 | D <sub>4</sub>  | D <sub>3</sub> | D <sub>2</sub> | D <sub>1</sub> |              | D <sub>6</sub>    | 0000           | Ganzzahl       |                | Dezimal           |                | Ganzzahl       |                | Dezimal |
|                 |                 |                |                |                |              | D <sub>8</sub>    | D <sub>7</sub> | D <sub>6</sub> | D <sub>5</sub> | D <sub>4</sub>    | D <sub>3</sub> | D <sub>2</sub> | D <sub>1</sub> |         |
| 1               |                 |                |                |                |              | 0000              |                |                |                |                   |                |                |                |         |
| 2               |                 |                |                |                |              | 0000              |                |                |                |                   |                |                |                |         |
| 3               |                 |                |                |                |              | 0000              |                |                |                |                   |                |                |                |         |
| 4               |                 |                |                |                |              | 0000              |                |                |                |                   |                |                |                |         |
| 5               |                 |                |                |                |              | 0000              |                |                |                |                   |                |                |                |         |
| 6               |                 |                |                |                |              | 0000              |                |                |                |                   |                |                |                |         |
| 7               |                 |                |                |                |              | 0000              |                |                |                |                   |                |                |                |         |
| 8               |                 |                |                |                |              | 0000              |                |                |                |                   |                |                |                |         |
| 9               |                 |                |                |                |              | 0000              |                |                |                |                   |                |                |                |         |
| 10              |                 |                |                |                |              | 0000              |                |                |                |                   |                |                |                |         |
| 11              |                 |                |                |                |              | 0000              |                |                |                |                   |                |                |                |         |
| 12              |                 |                |                |                |              | 0000              |                |                |                |                   |                |                |                |         |
| 13              |                 |                |                |                |              | 0000              |                |                |                |                   |                |                |                |         |
| 14              |                 |                |                |                |              | 0000              |                |                |                |                   |                |                |                |         |
| 15              |                 |                |                |                |              | 0000              |                |                |                |                   |                |                |                |         |

Die Zeichenprogrammierung kann auf zwei Arten erfolgen:

- Programmierung mittels Zeichentastatur (siehe Seite 89) oder
- Eingabe der Zeichen mittels Codes (siehe Seite 90).

## Programmierung von Beschreibungen und Meldungen

Die folgenden Beschreibungen und Meldungen können programmiert werden:

- Meldungen (Logo, Werbespruch und Fußzeile)
- Verkäufername
- Beschreibung der PLU-Artikel
- Beschreibung der Warengruppentasten
- Maschinenummer

### Programmieren der Kassenbon-Mitteilung, Maschinenummer und des Verkäufersnamens

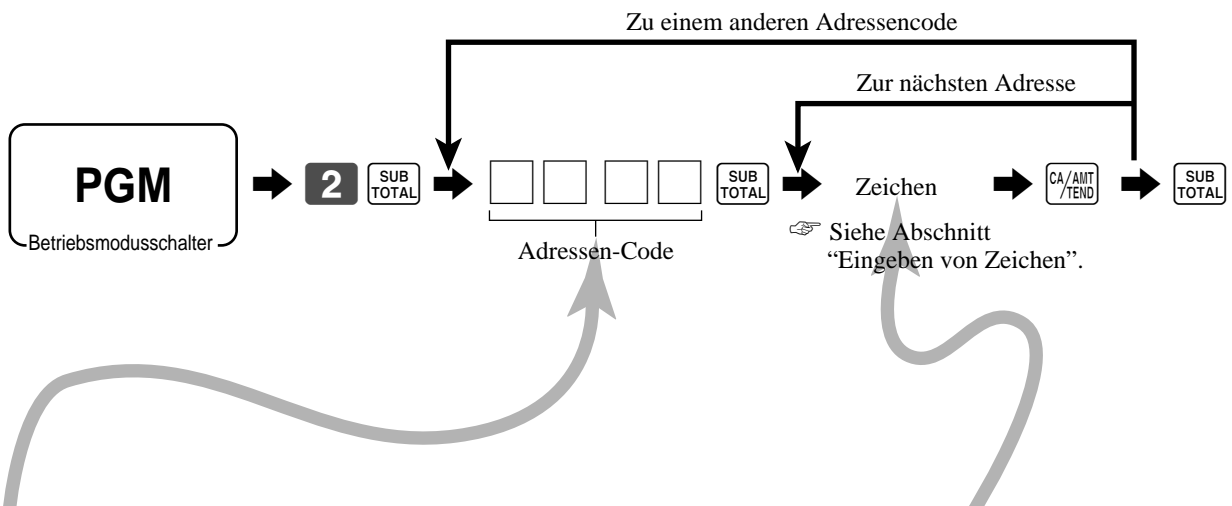

| Adressen-Code | Inhalt         | Anfängliches Zeichen | Ihr Zeichen |  |  |  |  |  |  |  |  |  |  |  |
|---------------|----------------|----------------------|-------------|--|--|--|--|--|--|--|--|--|--|--|
| 0107          | Verkäufer 01   | C01                  |             |  |  |  |  |  |  |  |  |  |  |  |
| 0207          | Verkäufer 02   | C02                  |             |  |  |  |  |  |  |  |  |  |  |  |
| 0307          | Verkäufer 03   | C03                  |             |  |  |  |  |  |  |  |  |  |  |  |
| 0407          | Verkäufer 04   | C04                  |             |  |  |  |  |  |  |  |  |  |  |  |
| 0507          | Verkäufer 05   | C05                  |             |  |  |  |  |  |  |  |  |  |  |  |
| 0607          | Verkäufer 06   | C06                  |             |  |  |  |  |  |  |  |  |  |  |  |
| 0707          | Verkäufer 07   | C07                  |             |  |  |  |  |  |  |  |  |  |  |  |
| 0807          | Verkäufer 08   | C08                  |             |  |  |  |  |  |  |  |  |  |  |  |
| 0907          | Verkäufer 09   | C09                  |             |  |  |  |  |  |  |  |  |  |  |  |
| 1007          | Verkäufer 10   | C10                  |             |  |  |  |  |  |  |  |  |  |  |  |
| 1107          | Verkäufer 11   | C11                  |             |  |  |  |  |  |  |  |  |  |  |  |
| 1207          | Verkäufer 12   | C12                  |             |  |  |  |  |  |  |  |  |  |  |  |
| 1307          | Verkäufer 13   | C13                  |             |  |  |  |  |  |  |  |  |  |  |  |
| 1407          | Verkäufer 14   | C14                  |             |  |  |  |  |  |  |  |  |  |  |  |
| 1507          | Verkäufer 15   | C15                  |             |  |  |  |  |  |  |  |  |  |  |  |
| 0191          | Maschinenummer | MC#01                |             |  |  |  |  |  |  |  |  |  |  |  |

Weiterführende Operationen

# Weiterführende Operationen

| Adressen-Code | Inhalt  | Anfängliches Zeichen     | Ihr Zeichen |
|---------------|---|--------------------------|-------------|
| 0132          | Erste Zeile der Logo-Meldung                  | <b>YOUR RECEIPT</b>      |             |
| 0232          | Zweite Zeile der Logo-Meldung                 | <b>THANK YOU</b>         |             |
| 0332          | Dritte Zeile der Logo-Meldung                 | <b>CALL AGAIN</b>        |             |
| 0432          | Vierte Zeile der Logo-Meldung                 |                          |             |
| 0532          | Erste Zeile des Werbespruchs                  |                          |             |
| 0632          | Zweite Zeile des Werbespruchs                 |                          |             |
| 0732          | Dritte Zeile des Werbespruchs                 |                          |             |
| 0832          | Vierte Zeile des Werbespruchs                 |                          |             |
| 0932          | Erste Zeile der Fußzeilen-Meldung             |                          |             |
| 1032          | Zweite Zeile der Fußzeilen-Meldung            |                          |             |
| 1132          | Dritte Zeile der Fußzeilen-Meldung            |                          |             |
| 1232          | Vierte Zeile der Fußzeilen-Meldung            |                          |             |
| 1332          | Erste Zeile der Rechnungs-Kopfzeilen-Meldung  |                          |             |
| 1432          | Zweite Zeile der Rechnungs-Kopfzeilen-Meldung |                          |             |
| 1532          | Dritte Zeile der Rechnungs-Kopfzeilen-Meldung |                          |             |
| 1632          | Vierte Zeile der Rechnungs-Kopfzeilen-Meldung |                          |             |
| 1732          | Erste Zeile des Rechnungs-Werbespruchs        |                          |             |
| 1832          | Zweite Zeile des Rechnungs-Werbespruchs       |                          |             |
| 1932          | Dritte Zeile des Rechnungs-Werbespruchs       |                          |             |
| 2032          | Vierte Zeile des Rechnungs-Werbespruchs       |                          |             |
| 2132          | Erste Zeile der Rechnungs-Fußzeilen-Meldung   |                          |             |
| 2232          | Zweite Zeile der Rechnungs-Fußzeilen-Meldung  |                          |             |
| 2332          | Dritte Zeile der Rechnungs-Fußzeilen-Meldung  |                          |             |
| 2432          | Vierte Zeile der Rechnungs-Fußzeilen-Meldung  |                          |             |
| 2532          | Meldung für Kassenbon nach Abschluss          | <b>DUPLICATE RECEIPT</b> |             |
| 2632          | Erste Zeile der Gäste-Zwischenmeldung         |                          |             |
| 2732          | Zweite Zeile der Gäste-Zwischenmeldung        |                          |             |
| 2832          | Dritte Zeile der Gäste-Zwischenmeldung        |                          |             |
| 2932          | Vierte Zeile der Gäste-Zwischenmeldung        |                          |             |
| 3032          | Erste Zeile der Gäste-Fußzeilen-Meldung       |                          |             |
| 3132          | Zweite Zeile der Gäste-Fußzeilen-Meldung      |                          |             |
| 3232          | Dritte Zeile der Gäste-Fußzeilen-Meldung      |                          |             |
| 3332          | Vierte Zeile der Gäste-Fußzeilen-Meldung      |                          |             |
| 3432          | Fünfte Zeile der Gäste-Fußzeilen-Meldung      |                          |             |
| 3532          | Sechste Zeile der Gäste-Fußzeilen-Meldung     |                          |             |
| 3632          | Siebente Zeile der Gäste-Fußzeilen-Meldung    |                          |             |
| 3732          | Achte Zeile der Gäste-Fußzeilen-Meldung       |                          |             |
| 3832          | Neunte Zeile der Gäste-Fußzeilen-Meldung      |                          |             |
| 3932          | Zehnte Zeile der Gäste-Fußzeilen-Meldung      |                          |             |
| 4032          | 1. Zeile der austral. GFT MOF-Meldung         | <b>TAX INVOICE</b>       |             |
| 4132          | 2. Zeile der austral. GFT MOF-Meldung         | <b>* INDICATES</b>       |             |
| 4232          | 3. Zeile der austral. GFT MOF-Meldung         | <b>TAXABLE SUPPLY</b>    |             |

## Programmieren der Beschreibungen der Warengruppen/Transaktionstasten

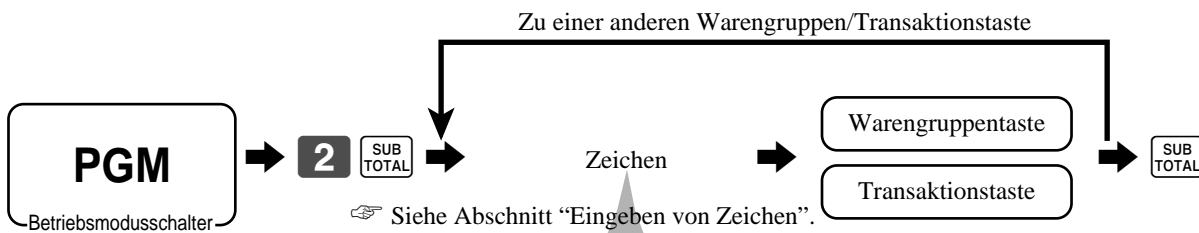

| Inhalt         | Anfängliches Zeichen | Ihr Zeichen |  |  |  |  |  |  |  |  |  |  |  |
|----------------|----------------------|-------------|--|--|--|--|--|--|--|--|--|--|--|
| Warengruppe 01 | DEPT01               |             |  |  |  |  |  |  |  |  |  |  |  |
| Warengruppe 02 | DEPT02               |             |  |  |  |  |  |  |  |  |  |  |  |
| Warengruppe 03 | DEPT03               |             |  |  |  |  |  |  |  |  |  |  |  |
| Warengruppe 04 | DEPT04               |             |  |  |  |  |  |  |  |  |  |  |  |
| Warengruppe 05 | DEPT05               |             |  |  |  |  |  |  |  |  |  |  |  |
| Warengruppe 06 | DEPT06               |             |  |  |  |  |  |  |  |  |  |  |  |
| Warengruppe 07 | DEPT07               |             |  |  |  |  |  |  |  |  |  |  |  |
| :              | :                    |             |  |  |  |  |  |  |  |  |  |  |  |

| Inhalt                    | Anfängliches Zeichen | Ihr Zeichen |  |  |  |  |  |  |  |  |  |  |  |
|---------------------------|----------------------|-------------|--|--|--|--|--|--|--|--|--|--|--|
| Übergebene Bargeldbetrag  | CASH                 |             |  |  |  |  |  |  |  |  |  |  |  |
| Anschreiben               | CHARGE               |             |  |  |  |  |  |  |  |  |  |  |  |
| Scheck                    | CHECK                |             |  |  |  |  |  |  |  |  |  |  |  |
| Einzahlung                | RC                   |             |  |  |  |  |  |  |  |  |  |  |  |
| Auszahlung                | PD                   |             |  |  |  |  |  |  |  |  |  |  |  |
| Diskont                   | %-                   |             |  |  |  |  |  |  |  |  |  |  |  |
| Rückzahlung               | RF                   |             |  |  |  |  |  |  |  |  |  |  |  |
| Berichtigung              | CORR                 |             |  |  |  |  |  |  |  |  |  |  |  |
| Kassenbon                 | RCT                  |             |  |  |  |  |  |  |  |  |  |  |  |
| Nichtaddier/Nichtverkauf  | #/NS                 |             |  |  |  |  |  |  |  |  |  |  |  |
| Mehrwertsteuer            | VAT                  |             |  |  |  |  |  |  |  |  |  |  |  |
| Menü-Umschaltung          | MENU                 |             |  |  |  |  |  |  |  |  |  |  |  |
| Zwischensumme             | SUBTOTAL             |             |  |  |  |  |  |  |  |  |  |  |  |
| Kassenbon Ein/Aus         | RCT ON/OFF           |             |  |  |  |  |  |  |  |  |  |  |  |
| Multiplikation/Datum/Zeit | X                    |             |  |  |  |  |  |  |  |  |  |  |  |
| Doppelnull                | 00                   |             |  |  |  |  |  |  |  |  |  |  |  |
| Dezimalpunkt              | .                    |             |  |  |  |  |  |  |  |  |  |  |  |
| Hilfe                     | HELP                 |             |  |  |  |  |  |  |  |  |  |  |  |

## Programmieren der Beschreibungen der PLU-Folientasten

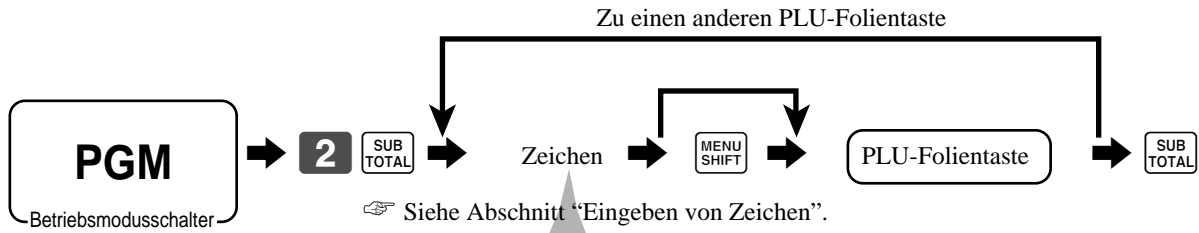

☞ Siehe Abschnitt "Eingeben von Zeichen".

Verwenden Sie die -Taste, um die zweite bis sechste PLU-Folientaste zu programmieren.



| PLU-Nr. | Inhalt  | Anfängliches Zeichen | Ihr Zeichen |  |  |  |  |  |  |  |  |  |  |  |  |  |  |  |  |  |  |  |  |
|---------|---------|----------------------|-------------|--|--|--|--|--|--|--|--|--|--|--|--|--|--|--|--|--|--|--|--|
| 001     | PLU 001 | PLU0001              |             |  |  |  |  |  |  |  |  |  |  |  |  |  |  |  |  |  |  |  |  |
| 002     | PLU 002 | PLU0002              |             |  |  |  |  |  |  |  |  |  |  |  |  |  |  |  |  |  |  |  |  |
| 003     | PLU 003 | PLU0003              |             |  |  |  |  |  |  |  |  |  |  |  |  |  |  |  |  |  |  |  |  |
| 004     | PLU 004 | PLU0004              |             |  |  |  |  |  |  |  |  |  |  |  |  |  |  |  |  |  |  |  |  |
| 005     | PLU 005 | PLU0005              |             |  |  |  |  |  |  |  |  |  |  |  |  |  |  |  |  |  |  |  |  |
| 006     | PLU 006 | PLU0006              |             |  |  |  |  |  |  |  |  |  |  |  |  |  |  |  |  |  |  |  |  |
| 007     | PLU 007 | PLU0007              |             |  |  |  |  |  |  |  |  |  |  |  |  |  |  |  |  |  |  |  |  |
| 008     | PLU 008 | PLU0008              |             |  |  |  |  |  |  |  |  |  |  |  |  |  |  |  |  |  |  |  |  |
| 009     | PLU 009 | PLU0009              |             |  |  |  |  |  |  |  |  |  |  |  |  |  |  |  |  |  |  |  |  |
| 010     | PLU 010 | PLU0010              |             |  |  |  |  |  |  |  |  |  |  |  |  |  |  |  |  |  |  |  |  |
| 011     | PLU 011 | PLU0011              |             |  |  |  |  |  |  |  |  |  |  |  |  |  |  |  |  |  |  |  |  |
| 012     | PLU 012 | PLU0012              |             |  |  |  |  |  |  |  |  |  |  |  |  |  |  |  |  |  |  |  |  |
| 013     | PLU 013 | PLU0013              |             |  |  |  |  |  |  |  |  |  |  |  |  |  |  |  |  |  |  |  |  |
| 014     | PLU 014 | PLU0014              |             |  |  |  |  |  |  |  |  |  |  |  |  |  |  |  |  |  |  |  |  |
| 015     | PLU 015 | PLU0015              |             |  |  |  |  |  |  |  |  |  |  |  |  |  |  |  |  |  |  |  |  |
| 016     | PLU 016 | PLU0016              |             |  |  |  |  |  |  |  |  |  |  |  |  |  |  |  |  |  |  |  |  |
| 017     | PLU 017 | PLU0017              |             |  |  |  |  |  |  |  |  |  |  |  |  |  |  |  |  |  |  |  |  |
| 018     | PLU 018 | PLU0018              |             |  |  |  |  |  |  |  |  |  |  |  |  |  |  |  |  |  |  |  |  |
| 019     | PLU 019 | PLU0019              |             |  |  |  |  |  |  |  |  |  |  |  |  |  |  |  |  |  |  |  |  |
| 020     | PLU 020 | PLU0020              |             |  |  |  |  |  |  |  |  |  |  |  |  |  |  |  |  |  |  |  |  |
| 021     | PLU 021 | PLU0021              |             |  |  |  |  |  |  |  |  |  |  |  |  |  |  |  |  |  |  |  |  |
| 022     | PLU 022 | PLU0022              |             |  |  |  |  |  |  |  |  |  |  |  |  |  |  |  |  |  |  |  |  |
| 023     | PLU 023 | PLU0023              |             |  |  |  |  |  |  |  |  |  |  |  |  |  |  |  |  |  |  |  |  |
| 024     | PLU 024 | PLU0024              |             |  |  |  |  |  |  |  |  |  |  |  |  |  |  |  |  |  |  |  |  |
| 025     | PLU 025 | PLU0025              |             |  |  |  |  |  |  |  |  |  |  |  |  |  |  |  |  |  |  |  |  |
| 026     | PLU 026 | PLU0026              |             |  |  |  |  |  |  |  |  |  |  |  |  |  |  |  |  |  |  |  |  |
| 027     | PLU 027 | PLU0027              |             |  |  |  |  |  |  |  |  |  |  |  |  |  |  |  |  |  |  |  |  |
| 028     | PLU 028 | PLU0028              |             |  |  |  |  |  |  |  |  |  |  |  |  |  |  |  |  |  |  |  |  |
| 029     | PLU 029 | PLU0029              |             |  |  |  |  |  |  |  |  |  |  |  |  |  |  |  |  |  |  |  |  |
| 030     | PLU 030 | PLU0030              |             |  |  |  |  |  |  |  |  |  |  |  |  |  |  |  |  |  |  |  |  |
| 031     | PLU 031 | PLU0031              |             |  |  |  |  |  |  |  |  |  |  |  |  |  |  |  |  |  |  |  |  |
| 032     | PLU 032 | PLU0032              |             |  |  |  |  |  |  |  |  |  |  |  |  |  |  |  |  |  |  |  |  |
| 033     | PLU 033 | PLU0033              |             |  |  |  |  |  |  |  |  |  |  |  |  |  |  |  |  |  |  |  |  |
| 034     | PLU 034 | PLU0034              |             |  |  |  |  |  |  |  |  |  |  |  |  |  |  |  |  |  |  |  |  |
| 035     | PLU 035 | PLU0035              |             |  |  |  |  |  |  |  |  |  |  |  |  |  |  |  |  |  |  |  |  |





# Weiterführende Operationen

## Eingeben von Zeichen mittels Code

Jedes Mal, wenn Sie ein Zeichen eingeben, wählen Sie den Zeichencode aus der folgenden Liste der Zeichencodes und drücken Sie die -Taste, um das Zeichen zu registrieren. Nach Beendigung der Zeicheneingabe drücken Sie die -Taste, um diese zu registrieren.

**Beispiel:**

Eingabe „ **A** p p l e J u i c e „  
 Geben Sie ein „ 255  65  112  112  108  101  32  74  117  105  99  101  “







## Liste der Zeichencodes

| Zeichen    | Code | Zeichen | Code | Zeichen | Code | Zeichen | Code | Zeichen | Code | Zeichen | Code | Zeichen | Code |
|------------|------|---------|------|---------|------|---------|------|---------|------|---------|------|---------|------|
| Leerstelle | 32   | 0       | 48   | @       | 64   | P       | 80   | '       | 96   | p       | 112  | Ç       | 128  |
| !          | 33   | 1       | 49   | A       | 65   | Q       | 81   | a       | 97   | q       | 113  | ü       | 129  |
| "          | 34   | 2       | 50   | B       | 66   | R       | 82   | b       | 98   | r       | 114  | é       | 130  |
| #          | 35   | 3       | 51   | C       | 67   | S       | 83   | c       | 99   | s       | 115  | â       | 131  |
| \$         | 36   | 4       | 52   | D       | 68   | T       | 84   | d       | 100  | t       | 116  | ä       | 132  |
| %          | 37   | 5       | 53   | E       | 69   | U       | 85   | e       | 101  | u       | 117  | à       | 133  |
| &          | 38   | 6       | 54   | F       | 70   | V       | 86   | f       | 102  | v       | 118  | å       | 134  |
| '          | 39   | 7       | 55   | G       | 71   | W       | 87   | g       | 103  | w       | 119  | ç       | 135  |
| (          | 40   | 8       | 56   | H       | 72   | X       | 88   | h       | 104  | x       | 120  | ê       | 136  |
| )          | 41   | 9       | 57   | I       | 73   | Y       | 89   | i       | 105  | y       | 121  | ë       | 137  |
| *          | 42   | :       | 58   | J       | 74   | Z       | 90   | j       | 106  | z       | 122  | è       | 138  |
| +          | 43   | ;       | 59   | K       | 75   | [       | 91   | k       | 107  | {       | 123  | ï       | 139  |
| ,          | 44   | <       | 60   | L       | 76   | \       | 92   | l       | 108  |         | 124  | î       | 140  |
| -          | 45   | =       | 61   | M       | 77   | ]       | 93   | m       | 109  | }       | 125  | ì       | 141  |
| .          | 46   | >       | 62   | N       | 78   | ^       | 94   | n       | 110  | ~       | 126  | Ä       | 142  |
| /          | 47   | ?       | 63   | O       | 79   | _       | 95   | o       | 111  |         | 127  | Å       | 143  |

| Zeichen | Code | Zeichen | Code | Zeichen | Code | Zeichen | Code | Zeichen | Code | Zeichen | Code | Zeichen        | Code |
|---------|------|---------|------|---------|------|---------|------|---------|------|---------|------|----------------|------|
| É       | 144  | á       | 160  | ■       | 176  | ℓ       | 192  | ø       | 208  | Ó       | 224  | -              | 240  |
| æ       | 145  | í       | 161  | ■       | 177  | ⊥       | 193  | ð       | 209  | ß       | 225  | ±              | 241  |
| Æ       | 146  | ó       | 162  | ■       | 178  | ⊥       | 194  | Ê       | 210  | Ô       | 226  | _              | 242  |
| ô       | 147  | ú       | 163  |         | 179  | †       | 195  | Ë       | 211  | Ò       | 227  | 3/4            | 243  |
| ö       | 148  | ñ       | 164  | †       | 180  | —       | 196  | È       | 212  | õ       | 228  | ¶              | 244  |
| ò       | 149  | Ñ       | 165  | Á       | 181  | †       | 197  | €       | 213  | Õ       | 229  | §              | 245  |
| û       | 150  | ª       | 166  | Â       | 182  | ã       | 198  | í       | 214  | μ       | 230  | ÷              | 246  |
| ù       | 151  | º       | 167  | À       | 183  | Ã       | 199  | î       | 215  | þ       | 231  | ¸              | 247  |
| ÿ       | 152  | ¿       | 168  | ©       | 184  | ℓ       | 200  | ï       | 216  | Ɔ       | 232  | °              | 248  |
| Ö       | 153  | ®       | 169  | †       | 185  | ℓ       | 201  | ¸       | 217  | Ú       | 233  | ˆ              | 249  |
| Ü       | 154  | ¬       | 170  |         | 186  | ⊥       | 202  | ℓ       | 218  | Û       | 234  | •              | 250  |
| ø       | 155  | 1/2     | 171  | ¬       | 187  | ⊥       | 203  | ■       | 219  | Ù       | 235  | ¹              | 251  |
| £       | 156  | 1/4     | 172  | ¸       | 188  | †       | 204  | ■       | 220  | ý       | 236  | ³              | 252  |
| Ø       | 157  | ¡       | 173  | ¢       | 189  | —       | 205  |         | 221  | Ý       | 237  | ²              | 253  |
| ×       | 158  | «       | 174  | ¥       | 190  | †       | 206  | ì       | 222  | —       | 238  | ■              | 254  |
| f       | 159  | »       | 175  | ¡       | 191  | ¤       | 207  | ■       | 223  | '       | 239  | Doppelte Größe | 255  |



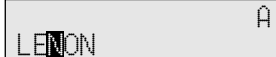

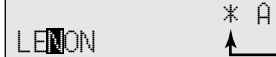
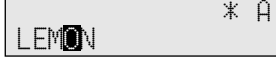





## Editieren der Zeichen

### Berichtigung eines eben eingegebenen Zeichens











| BEDIENUNG   |   | DISPLAY (Punktmatrix)   |
|---|---|---|
| „L“ „E“ „N“ „O“ „N“   | ↵ Geben Sie LENON an Stelle von LEMON ein.  |  |
|    | ↵ Drücken Sie die linke Pfeiltaste dreimal. |  |
|    | ↵ Überschreibmodus                          |  |
| „M“   | ↵ Geben Sie „M“ ein.                        |  |

„\*“ bedeutet „OVR“-Modus











### Berichtigung einer bereits eingestellten PLU-Beschreibung

| BEDIENUNG   |  | DISPLAY (Punktmatrix)   |
|---|--|---|
|    | ↵ Geben Sie „00“ ein.                    |    |
|    | ↵ Geben Sie die PLU-Nr. ein.             |    |
| „S“ „o“ „d“ „a“ „ “   | ↵ Geben Sie „Soda“ und „Leerstelle“ ein. |   |
|    | ↵ Überschreibmodus                       |  |
| „L“   | ↵ Geben Sie „L“ ein.                     |  |

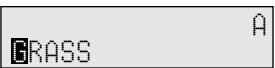
### Berichtigung einer bereits eingestellten Tastenbeschriftung

| BEDIENUNG   |   | DISPLAY (Punktmatrix)   |
|---|---|---|
|    | ↵ Geben Sie „00“ ein.   |  |
|    | ↵ Bezeichnen Sie eine Warengruppen/Transaktions/PLU-Folientaste |  |
|   | ↵ Drücken Sie die rechte Pfeiltaste zweimal.                    |  |
| „M“   | ↵ Geben Sie „M“ ein.  |  |
|    | ↵ Löschen Sie „N“.  |  |

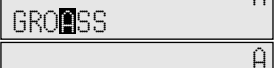
### Berichtigung einer bereits eingestellten Meldung

| BEDIENUNG   |   | DISPLAY (Punktmatrix)   |
|---|---|---|
|      | ↵ Geben Sie die Datensatz- und Dateinummer ein. |  |
|     | ↵ Drücken Sie die rechte Pfeiltaste dreimal.    |  |
| „O“   | ↵ Geben Sie „O“ ein.                            |  |
|    | ↵ Löschen Sie „A“.                              |  |

## Ausdrucken der Auslese/Rückstellberichte

### • Auslesebericht für täglichen Verkauf („X1“-Modus)

Sie können Berichte zu jeder Zeit während des Geschäftstages ausdrucken, ohne dadurch die im Speicher der Registrierkasse gespeicherten Daten zu beeinflussen.

### • Rückstellbericht für täglichen Verkauf („Z1“-Modus)

Sie sollten den Rückstellbericht am Ende des Geschäftstages ausdrucken.

#### Wichtig!

- Die Rückstelloperation gibt einen Bericht aus und löscht auch alle Verkaufsdaten aus dem Speicher der Registrierkasse.
- Führen Sie die Rückstelloperationen unbedingt am Ende jedes Geschäftstages aus. Anderenfalls können Sie nicht zwischen den Verkaufsdaten der verschiedenen Tage unterscheiden.

### Ausdrucken des individuellen Warengruppen-, PLU/PLU-Folientasten-Ausleseberichts

Dieser Bericht zeigt die Verkäufe für spezifische Warengruppen oder PLUs/PLU-Folientasten.

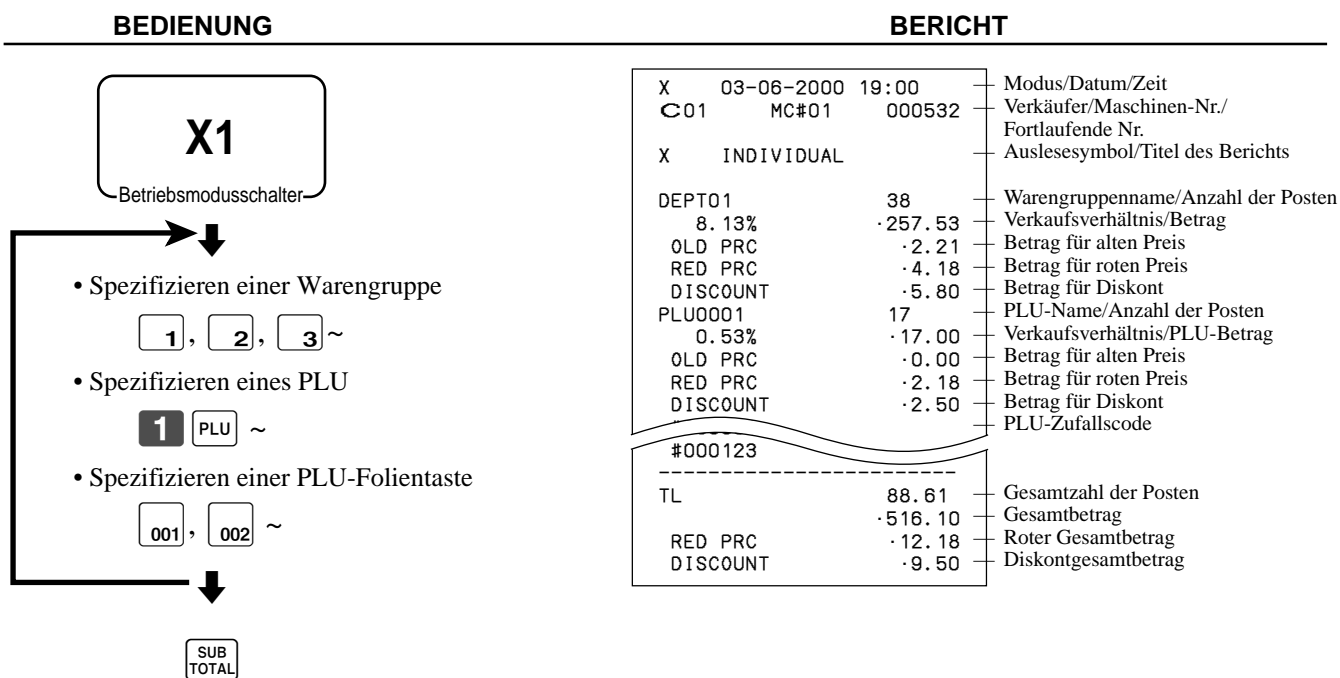

Nachdem Sie die Wahl der Posten beendet haben, drücken Sie die SUB TOTAL-Taste für den Abschluss.

## Ausdrucken des finanziellen Ausleseberichts

Dieser Bericht zeigt die Bruttoverkäufe, Nettoverkäufe, das Bargeld in der Schublade und den Scheckbetrag in der Schublade.

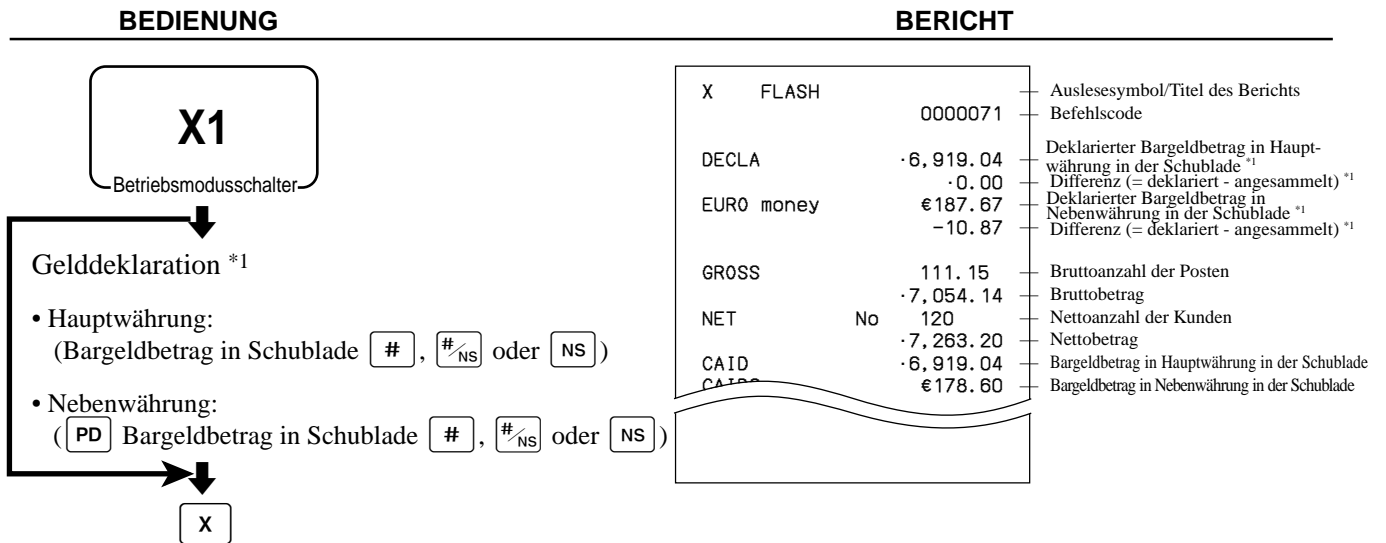

## Auslesen des individuellen Verkäufer-Auslese/Rückstellberichts

Dieser Bericht zeigt die individuellen Verkäufersummen.

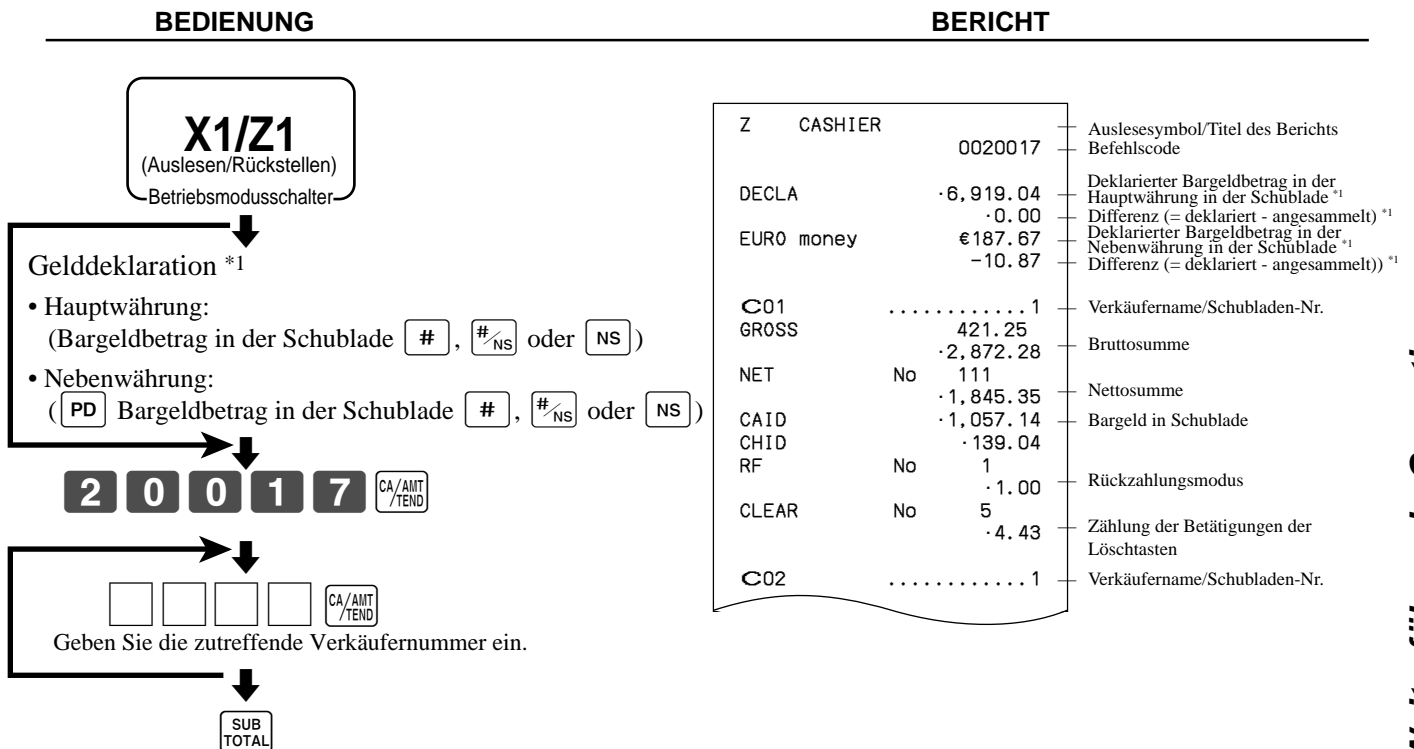

Nach der Wahl des Verkäufers, drücken Sie die  SUB TOTAL -Taste für den Abschluss.

\*1 Gelddeklaration:

Zählen Sie den Bargeldbetrag in der Schublade und geben Sie diesen Betrag ein (bis zu 10 Stellen).

Die Registrierkasse vergleicht automatisch die Eingabe mit dem Kassensoll und druckt die Differenz zwischen diesen beiden Beträgen aus.

Achten Sie darauf, dass die Gelddeklaration über das Programm erforderlich ist und Sie daher diesen Vorgang nicht überspringen dürfen.

# Weiterführende Operationen

## Ausdrucken des täglichen Verkaufs-Auslese/Rückstellberichts

Dieser Bericht zeigt die Verkäufe mit Ausnahme der PLUs.

**BEDIENUNG**

**BERICHT**

**X1/Z1**  
(Auslesen/Rückstellen)  
Betriebsmodusschalter

Gelddeklaration \*1

- Hauptwährung:  
(Bargeldbetrag in Schublade  #,  #/NS oder  NS)
- Nebenwährung:  
( PD Bargeldbetrag in Schublade  #,  #/NS oder  NS)

CA/AMT  
TEND

|            |          |                    |   |
|------------|----------|--------------------|---|
| Z          | BATCH 01 |                    | Titel des Berichts  |
| Z          | FIX      | 0001               | Titel des festen Rückstellberichts/<br>Rückstellungszähler *4     |
|            |          | 0001011            | Code des Berichts   |
| DECLA      |          | ·6,919.04          | Deklariertes Bargeldbetrag in<br>Hauptwährung in der Schublade *1 |
|            |          | ·0.00              | Differenz (= deklariert - angesammelt) *1                         |
| EURO money |          | €187.67            | Deklariertes Bargeldbetrag in<br>Nebenwährung in der Schublade *1 |
|            |          | -10.87             | Differenz (= deklariert - angesammelt) *1                         |
| GROSS      |          | 981.25             | Bruttosumme *3  |
|            |          | ·6,574.40          |   |
| NET        | No       | 111                | Nettosumme *3   |
|            |          | ·7,057.14          |   |
| CAID       |          | ·6,919.04          | Bargeld in Schublade *3   |
| CHID       |          | ·139.04            | Anschreibbetrag in Schublade *3                                   |
| CKID       |          | ·859.85            | Scheckbetrag in Schublade *3                                      |
| CRID(1)    |          | ·709.85            | Kreditbetrag in Schublade *3                                      |
| RF         | No       | 3                  | Rückzahlungsmodus *3  |
|            |          | ·10.22             |   |
| CUST       | CT       | 111                | Anzahl der Kunden *3  |
| AVRG       |          | ·63.57             | Durchschnittliche Verkäufe pro Kunde *3                           |
| DC         |          | ·1.22              | Diskontsumme *3   |
| REF        |          | ·2.42              | Rückzahlungstaste *3  |
| CLEAR      | No       | 85                 | Zählung der Betätigungen der Löschtaste *3                        |
| ROUND      |          | ·0.00              | Rundungssumme *3  |
| CANCEL     | No       | 2                  | Stornierung *3  |
|            |          | ·12.97             |   |
| TA1        |          | ·2,369.69          | Steuerpflichtiger Betrag 1 *3                                     |
| TX1        |          | ·128.86            | Steuerbetrag 1 *3   |
| TA2        |          | ·2,172.96          | Steuerpflichtiger Betrag 2 *3                                     |
| TX2        |          | ·217.33            | Steuerbetrag 2 *3   |
| GT1        |          | ·00000000125478.96 | Gesamtsumme 1 *3  |
| GT2        |          | ·00000000346284.23 | Gesamtsumme 2 *3  |
| GT3        |          | ·00000000123212.75 | Gesamtsumme 3 *3  |

|          |         |       |           |   |
|----------|---------|-------|-----------|---|
| Z        | TRANS   |       | 0001      | Titel des Funktionstastenberichts/Rückstellungszähler |
|          |         |       | 0001012   | Code des Berichts                                     |
| CASH     | No      | 362   |           | Funktionstastenzählung/Betrag *2                      |
|          |         |       | -1.638.04 |   |
| CHARGE   | No      | 56    |           |   |
|          |         |       | -1.174.85 |   |
| RC       | No      | 4     |           |   |
|          |         |       | -810.00   |   |
| PD       | No      | 5     |           |   |
|          |         |       | -520.00   |   |
| CORR     | No      | 14    |           |   |
|          |         |       | -39.55    |   |
| VLD      | No      | 19    |           |   |
| RCT      | No      | 3     |           |   |
| NS       | No      | 5     |           |   |
| Z        | DEPT    |       | 0001      | Titel des Warengruppenberichts/Rückstellungszähler    |
|          |         |       | 0001015   | Code des Berichts                                     |
| DEPT01   |         | 38    |           | Warengruppenname/Anzahl der Posten *2                 |
| 8.13%    |         |       | -257.53   | Verkaufsverhältnis/Betrag *2                          |
| OLD PRC  |         |       | -2.21     | Betrag für alten Preis *2                             |
| RED PRC  |         |       | -4.18     | Betrag für roten Preis *2                             |
| DISCOUNT |         |       | -5.80     | Betrag für Diskont *2                                 |
| DEPT02   |         | 183   |           |   |
|          |         |       | -1.362.26 |   |
| RED PRC  |         |       | -12.21    |   |
| DISCOUNT |         |       | -17.22    |   |
| TL       |         | 88.61 |           | Gesamtzahl der Posten                                 |
|          |         |       | -1.916.10 | Gesamtbetrag  |
| RED PRC  |         |       | -12.18    | Roter Gesamtbetrag                                    |
| DISCOUNT |         |       | -9.50     | Diskontgesamtbetrag                                   |
| Z        | CASHIER |       | 0001      | Titel des Verkäuferberichts/Rückstellungszähler       |
|          |         |       | 0001017   | Code des Berichts                                     |
| C01      |         | ..... | 1         | Verkäufername/Schubladen-Nr.                          |
| GROSS    |         |       | 421.25    | Bruttosumme   |
|          |         |       | -2.872.28 |   |
| NET      | No      | 111   |           | Nettosumme  |
|          |         |       | -1.845.35 |   |
| CAID     |         |       | -1.057.14 | Bargeld in Schublade                                  |
| CHID     |         |       | -139.04   |   |
| RF       | No      | 1     |           | Rückzahlungsmodus                                     |
|          |         |       | -1.00     |   |
| CLEAR    | No      | 5     |           | Zählung der Betätigungen der Löschtaste               |
|          |         |       | -4.43     |   |
| C02      |         | ..... | 1         | Verkäufername/Schubladen-Nr.                          |

\*1 Gelddeklaration:

Zählen Sie den in der Schublade befindlichen Bargelddbetrag und geben Sie diesen Betrag ein (bis zu 10 Stellen). Die Registrierkasse vergleicht automatisch die Eingabe mit dem im Speicher abgespeicherten Kassensoll in der Schublade und druckt die Differenz zwischen diesen beiden Beträgen aus.

Achten Sie darauf, dass die Gelddeklaration über das Programm erforderlich ist, sodass Sie diesen Vorgang nicht überspringen dürfen.

\*2 Nullsummen für Warengruppen/Funktionen (sowohl der Betrag als auch die Anzahl der Posten ist Null) werden nicht ausgedruckt.

\*3 Diese Posten können über das Programm ausgelassen werden.

\*4 Das „\*“-Symbol wird auf dem Rückstellungsbericht ausgedruckt, wenn es zu Überlauf in einem Zähler/Summenregister kommt.

# Weiterführende Operationen

## Ausdrucken des PLU/PLU-Folientasten-Auslese/Rückstellberichts

Dieser Bericht zeigt die Verkäufe für die PLUs.

| BEDIENUNG   | BERICHT   |          |         |   |  |  |  |  |  |         |   |  |         |    |  |                            |  |       |         |  |                               |  |         |        |  |                        |  |         |        |  |                        |  |          |        |  |                    |  |         |  |  |                 |  |         |    |  |  |  |       |         |  |  |  |         |        |  |  |  |          |        |  |  |  |          |        |  |  |  |         |  |  |  |       |  |  |  |  |  |    |        |  |                       |  |  |          |  |              |  |         |         |  |                    |  |          |        |  |                     |
|---|---|----------|---------|---|--|--|--|--|--|---------|---|--|---------|----|--|----------------------------|--|-------|---------|--|-------------------------------|--|---------|--------|--|------------------------|--|---------|--------|--|------------------------|--|----------|--------|--|--------------------|--|---------|--|--|-----------------|--|---------|----|--|--|--|-------|---------|--|--|--|---------|--------|--|--|--|----------|--------|--|--|--|----------|--------|--|--|--|---------|--|--|--|-------|--|--|--|--|--|----|--------|--|-----------------------|--|--|----------|--|--------------|--|---------|---------|--|--------------------|--|----------|--------|--|---------------------|
| <div style="border: 1px solid black; padding: 5px; display: inline-block;"> <b>X1/Z1</b><br/>                     (Auslesen/Rückstellen)<br/>                     Betriebsmodusschalter                 </div><br><div style="display: flex; justify-content: center; gap: 10px;"> <div style="border: 1px solid black; padding: 2px 5px;">0</div> <div style="border: 1px solid black; padding: 2px 5px;">1</div> <div style="border: 1px solid black; padding: 2px 5px;">4</div> <div style="border: 1px solid black; padding: 2px 5px; font-size: 8px;">CA / AMT<br/>/ TEND</div> </div> | <table style="width: 100%; border-collapse: collapse;"> <tr> <td style="width: 10%;">X</td> <td style="width: 40%;">PLU</td> <td style="width: 10%;"></td> <td style="width: 10%;"></td> <td style="width: 20%;"></td> </tr> <tr> <td></td> <td></td> <td></td> <td style="text-align: right;">0000014</td> <td>Auslesesymbol/Titel des Berichts<br/>Code des Berichts</td> </tr> <tr> <td></td> <td>PLU0001</td> <td style="text-align: right;">17</td> <td></td> <td>PLU-Name/Anzahl der Posten</td> </tr> <tr> <td></td> <td>0.53%</td> <td style="text-align: right;">· 17.00</td> <td></td> <td>Verkaufsverhältnis/PLU-Betrag</td> </tr> <tr> <td></td> <td>OLD PRC</td> <td style="text-align: right;">· 0.00</td> <td></td> <td>Betrag für alten Preis</td> </tr> <tr> <td></td> <td>RED PRC</td> <td style="text-align: right;">· 2.18</td> <td></td> <td>Betrag für roten Preis</td> </tr> <tr> <td></td> <td>DISCOUNT</td> <td style="text-align: right;">· 2.50</td> <td></td> <td>Betrag für Diskont</td> </tr> <tr> <td></td> <td>#000001</td> <td></td> <td></td> <td>PLU-Zufallscode</td> </tr> <tr> <td></td> <td>PLU0100</td> <td style="text-align: right;">42</td> <td></td> <td></td> </tr> <tr> <td></td> <td>4.03%</td> <td style="text-align: right;">· 69.00</td> <td></td> <td></td> </tr> <tr> <td></td> <td>OLD PRC</td> <td style="text-align: right;">· 0.00</td> <td></td> <td></td> </tr> <tr> <td></td> <td>DISCOUNT</td> <td style="text-align: right;">· 5.18</td> <td></td> <td></td> </tr> <tr> <td></td> <td>DISCOUNT</td> <td style="text-align: right;">· 0.50</td> <td></td> <td></td> </tr> <tr> <td></td> <td>#000100</td> <td></td> <td></td> <td></td> </tr> <tr> <td colspan="5" style="text-align: center;">-----</td> </tr> <tr> <td></td> <td>TL</td> <td style="text-align: right;">188.61</td> <td></td> <td>Gesamtzahl der Posten</td> </tr> <tr> <td></td> <td></td> <td style="text-align: right;">· 516.10</td> <td></td> <td>Gesamtbetrag</td> </tr> <tr> <td></td> <td>RED PRC</td> <td style="text-align: right;">· 12.18</td> <td></td> <td>Roter Gesamtbetrag</td> </tr> <tr> <td></td> <td>DISCOUNT</td> <td style="text-align: right;">· 9.50</td> <td></td> <td>Diskontgesamtbetrag</td> </tr> </table> | X        | PLU     |   |  |  |  |  |  | 0000014 | Auslesesymbol/Titel des Berichts<br>Code des Berichts |  | PLU0001 | 17 |  | PLU-Name/Anzahl der Posten |  | 0.53% | · 17.00 |  | Verkaufsverhältnis/PLU-Betrag |  | OLD PRC | · 0.00 |  | Betrag für alten Preis |  | RED PRC | · 2.18 |  | Betrag für roten Preis |  | DISCOUNT | · 2.50 |  | Betrag für Diskont |  | #000001 |  |  | PLU-Zufallscode |  | PLU0100 | 42 |  |  |  | 4.03% | · 69.00 |  |  |  | OLD PRC | · 0.00 |  |  |  | DISCOUNT | · 5.18 |  |  |  | DISCOUNT | · 0.50 |  |  |  | #000100 |  |  |  | ----- |  |  |  |  |  | TL | 188.61 |  | Gesamtzahl der Posten |  |  | · 516.10 |  | Gesamtbetrag |  | RED PRC | · 12.18 |  | Roter Gesamtbetrag |  | DISCOUNT | · 9.50 |  | Diskontgesamtbetrag |
| X   | PLU   |          |         |   |  |  |  |  |  |         |   |  |         |    |  |                            |  |       |         |  |                               |  |         |        |  |                        |  |         |        |  |                        |  |          |        |  |                    |  |         |  |  |                 |  |         |    |  |  |  |       |         |  |  |  |         |        |  |  |  |          |        |  |  |  |          |        |  |  |  |         |  |  |  |       |  |  |  |  |  |    |        |  |                       |  |  |          |  |              |  |         |         |  |                    |  |          |        |  |                     |
|   |   |          | 0000014 | Auslesesymbol/Titel des Berichts<br>Code des Berichts |  |  |  |  |  |         |   |  |         |    |  |                            |  |       |         |  |                               |  |         |        |  |                        |  |         |        |  |                        |  |          |        |  |                    |  |         |  |  |                 |  |         |    |  |  |  |       |         |  |  |  |         |        |  |  |  |          |        |  |  |  |          |        |  |  |  |         |  |  |  |       |  |  |  |  |  |    |        |  |                       |  |  |          |  |              |  |         |         |  |                    |  |          |        |  |                     |
|   | PLU0001   | 17       |         | PLU-Name/Anzahl der Posten                            |  |  |  |  |  |         |   |  |         |    |  |                            |  |       |         |  |                               |  |         |        |  |                        |  |         |        |  |                        |  |          |        |  |                    |  |         |  |  |                 |  |         |    |  |  |  |       |         |  |  |  |         |        |  |  |  |          |        |  |  |  |          |        |  |  |  |         |  |  |  |       |  |  |  |  |  |    |        |  |                       |  |  |          |  |              |  |         |         |  |                    |  |          |        |  |                     |
|   | 0.53%   | · 17.00  |         | Verkaufsverhältnis/PLU-Betrag                         |  |  |  |  |  |         |   |  |         |    |  |                            |  |       |         |  |                               |  |         |        |  |                        |  |         |        |  |                        |  |          |        |  |                    |  |         |  |  |                 |  |         |    |  |  |  |       |         |  |  |  |         |        |  |  |  |          |        |  |  |  |          |        |  |  |  |         |  |  |  |       |  |  |  |  |  |    |        |  |                       |  |  |          |  |              |  |         |         |  |                    |  |          |        |  |                     |
|   | OLD PRC   | · 0.00   |         | Betrag für alten Preis                                |  |  |  |  |  |         |   |  |         |    |  |                            |  |       |         |  |                               |  |         |        |  |                        |  |         |        |  |                        |  |          |        |  |                    |  |         |  |  |                 |  |         |    |  |  |  |       |         |  |  |  |         |        |  |  |  |          |        |  |  |  |          |        |  |  |  |         |  |  |  |       |  |  |  |  |  |    |        |  |                       |  |  |          |  |              |  |         |         |  |                    |  |          |        |  |                     |
|   | RED PRC   | · 2.18   |         | Betrag für roten Preis                                |  |  |  |  |  |         |   |  |         |    |  |                            |  |       |         |  |                               |  |         |        |  |                        |  |         |        |  |                        |  |          |        |  |                    |  |         |  |  |                 |  |         |    |  |  |  |       |         |  |  |  |         |        |  |  |  |          |        |  |  |  |          |        |  |  |  |         |  |  |  |       |  |  |  |  |  |    |        |  |                       |  |  |          |  |              |  |         |         |  |                    |  |          |        |  |                     |
|   | DISCOUNT  | · 2.50   |         | Betrag für Diskont                                    |  |  |  |  |  |         |   |  |         |    |  |                            |  |       |         |  |                               |  |         |        |  |                        |  |         |        |  |                        |  |          |        |  |                    |  |         |  |  |                 |  |         |    |  |  |  |       |         |  |  |  |         |        |  |  |  |          |        |  |  |  |          |        |  |  |  |         |  |  |  |       |  |  |  |  |  |    |        |  |                       |  |  |          |  |              |  |         |         |  |                    |  |          |        |  |                     |
|   | #000001   |          |         | PLU-Zufallscode                                       |  |  |  |  |  |         |   |  |         |    |  |                            |  |       |         |  |                               |  |         |        |  |                        |  |         |        |  |                        |  |          |        |  |                    |  |         |  |  |                 |  |         |    |  |  |  |       |         |  |  |  |         |        |  |  |  |          |        |  |  |  |          |        |  |  |  |         |  |  |  |       |  |  |  |  |  |    |        |  |                       |  |  |          |  |              |  |         |         |  |                    |  |          |        |  |                     |
|   | PLU0100   | 42       |         |   |  |  |  |  |  |         |   |  |         |    |  |                            |  |       |         |  |                               |  |         |        |  |                        |  |         |        |  |                        |  |          |        |  |                    |  |         |  |  |                 |  |         |    |  |  |  |       |         |  |  |  |         |        |  |  |  |          |        |  |  |  |          |        |  |  |  |         |  |  |  |       |  |  |  |  |  |    |        |  |                       |  |  |          |  |              |  |         |         |  |                    |  |          |        |  |                     |
|   | 4.03%   | · 69.00  |         |   |  |  |  |  |  |         |   |  |         |    |  |                            |  |       |         |  |                               |  |         |        |  |                        |  |         |        |  |                        |  |          |        |  |                    |  |         |  |  |                 |  |         |    |  |  |  |       |         |  |  |  |         |        |  |  |  |          |        |  |  |  |          |        |  |  |  |         |  |  |  |       |  |  |  |  |  |    |        |  |                       |  |  |          |  |              |  |         |         |  |                    |  |          |        |  |                     |
|   | OLD PRC   | · 0.00   |         |   |  |  |  |  |  |         |   |  |         |    |  |                            |  |       |         |  |                               |  |         |        |  |                        |  |         |        |  |                        |  |          |        |  |                    |  |         |  |  |                 |  |         |    |  |  |  |       |         |  |  |  |         |        |  |  |  |          |        |  |  |  |          |        |  |  |  |         |  |  |  |       |  |  |  |  |  |    |        |  |                       |  |  |          |  |              |  |         |         |  |                    |  |          |        |  |                     |
|   | DISCOUNT  | · 5.18   |         |   |  |  |  |  |  |         |   |  |         |    |  |                            |  |       |         |  |                               |  |         |        |  |                        |  |         |        |  |                        |  |          |        |  |                    |  |         |  |  |                 |  |         |    |  |  |  |       |         |  |  |  |         |        |  |  |  |          |        |  |  |  |          |        |  |  |  |         |  |  |  |       |  |  |  |  |  |    |        |  |                       |  |  |          |  |              |  |         |         |  |                    |  |          |        |  |                     |
|   | DISCOUNT  | · 0.50   |         |   |  |  |  |  |  |         |   |  |         |    |  |                            |  |       |         |  |                               |  |         |        |  |                        |  |         |        |  |                        |  |          |        |  |                    |  |         |  |  |                 |  |         |    |  |  |  |       |         |  |  |  |         |        |  |  |  |          |        |  |  |  |          |        |  |  |  |         |  |  |  |       |  |  |  |  |  |    |        |  |                       |  |  |          |  |              |  |         |         |  |                    |  |          |        |  |                     |
|   | #000100   |          |         |   |  |  |  |  |  |         |   |  |         |    |  |                            |  |       |         |  |                               |  |         |        |  |                        |  |         |        |  |                        |  |          |        |  |                    |  |         |  |  |                 |  |         |    |  |  |  |       |         |  |  |  |         |        |  |  |  |          |        |  |  |  |          |        |  |  |  |         |  |  |  |       |  |  |  |  |  |    |        |  |                       |  |  |          |  |              |  |         |         |  |                    |  |          |        |  |                     |
| -----   |   |          |         |   |  |  |  |  |  |         |   |  |         |    |  |                            |  |       |         |  |                               |  |         |        |  |                        |  |         |        |  |                        |  |          |        |  |                    |  |         |  |  |                 |  |         |    |  |  |  |       |         |  |  |  |         |        |  |  |  |          |        |  |  |  |          |        |  |  |  |         |  |  |  |       |  |  |  |  |  |    |        |  |                       |  |  |          |  |              |  |         |         |  |                    |  |          |        |  |                     |
|   | TL  | 188.61   |         | Gesamtzahl der Posten                                 |  |  |  |  |  |         |   |  |         |    |  |                            |  |       |         |  |                               |  |         |        |  |                        |  |         |        |  |                        |  |          |        |  |                    |  |         |  |  |                 |  |         |    |  |  |  |       |         |  |  |  |         |        |  |  |  |          |        |  |  |  |          |        |  |  |  |         |  |  |  |       |  |  |  |  |  |    |        |  |                       |  |  |          |  |              |  |         |         |  |                    |  |          |        |  |                     |
|   |   | · 516.10 |         | Gesamtbetrag  |  |  |  |  |  |         |   |  |         |    |  |                            |  |       |         |  |                               |  |         |        |  |                        |  |         |        |  |                        |  |          |        |  |                    |  |         |  |  |                 |  |         |    |  |  |  |       |         |  |  |  |         |        |  |  |  |          |        |  |  |  |          |        |  |  |  |         |  |  |  |       |  |  |  |  |  |    |        |  |                       |  |  |          |  |              |  |         |         |  |                    |  |          |        |  |                     |
|   | RED PRC   | · 12.18  |         | Roter Gesamtbetrag                                    |  |  |  |  |  |         |   |  |         |    |  |                            |  |       |         |  |                               |  |         |        |  |                        |  |         |        |  |                        |  |          |        |  |                    |  |         |  |  |                 |  |         |    |  |  |  |       |         |  |  |  |         |        |  |  |  |          |        |  |  |  |          |        |  |  |  |         |  |  |  |       |  |  |  |  |  |    |        |  |                       |  |  |          |  |              |  |         |         |  |                    |  |          |        |  |                     |
|   | DISCOUNT  | · 9.50   |         | Diskontgesamtbetrag                                   |  |  |  |  |  |         |   |  |         |    |  |                            |  |       |         |  |                               |  |         |        |  |                        |  |         |        |  |                        |  |          |        |  |                    |  |         |  |  |                 |  |         |    |  |  |  |       |         |  |  |  |         |        |  |  |  |          |        |  |  |  |          |        |  |  |  |         |  |  |  |       |  |  |  |  |  |    |        |  |                       |  |  |          |  |              |  |         |         |  |                    |  |          |        |  |                     |

## Ausdrucken des stündlichen Verkaufs-Auslese/Rückstellberichts

Dieser Bericht zeigt die stündlichen Verkäufe.

| BEDIENUNG   | BERICHT   |            |         |   |  |  |  |  |  |         |   |  |              |  |  |             |  |    |   |  |                   |  |       |        |  |                       |  |     |        |  |                      |  |       |        |  |   |  |              |  |  |  |  |    |   |  |  |  |  |        |  |  |  |     |        |  |  |  |       |        |  |  |       |  |  |  |  |  |    |        |  |                       |  |       |            |  |                    |  |     |       |  |                          |  |  |            |  |                   |
|---|---|------------|---------|---|--|--|--|--|--|---------|---|--|--------------|--|--|-------------|--|----|---|--|-------------------|--|-------|--------|--|-----------------------|--|-----|--------|--|----------------------|--|-------|--------|--|---|--|--------------|--|--|--|--|----|---|--|--|--|--|--------|--|--|--|-----|--------|--|--|--|-------|--------|--|--|-------|--|--|--|--|--|----|--------|--|-----------------------|--|-------|------------|--|--------------------|--|-----|-------|--|--------------------------|--|--|------------|--|-------------------|
| <div style="border: 1px solid black; padding: 5px; display: inline-block;"> <b>X1/Z1</b><br/>                     (Auslesen/Rückstellen)<br/>                     Betriebsmodusschalter                 </div><br><div style="display: flex; justify-content: center; gap: 10px;"> <div style="border: 1px solid black; padding: 2px 5px;">0</div> <div style="border: 1px solid black; padding: 2px 5px;">1</div> <div style="border: 1px solid black; padding: 2px 5px;">9</div> <div style="border: 1px solid black; padding: 2px 5px; font-size: 8px;">CA / AMT<br/>/ TEND</div> </div> | <table style="width: 100%; border-collapse: collapse;"> <tr> <td style="width: 10%;">X</td> <td style="width: 40%;">HOURLY</td> <td style="width: 10%;"></td> <td style="width: 10%;"></td> <td style="width: 20%;"></td> </tr> <tr> <td></td> <td></td> <td></td> <td style="text-align: right;">0000019</td> <td>Auslesesymbol/Titel des Berichts<br/>Code des Berichts</td> </tr> <tr> <td></td> <td>00:00-&gt;01:00</td> <td></td> <td></td> <td>Zeitbereich</td> </tr> <tr> <td></td> <td>CT</td> <td style="text-align: right;">1</td> <td></td> <td>Anzahl der Kunden</td> </tr> <tr> <td></td> <td>GROSS</td> <td style="text-align: right;">· 1.10</td> <td></td> <td>Bruttoverkaufsbeitrag</td> </tr> <tr> <td></td> <td>NET</td> <td style="text-align: right;">· 1.20</td> <td></td> <td>Anzahl der Kassenbon</td> </tr> <tr> <td></td> <td>1.90%</td> <td style="text-align: right;">· 1.20</td> <td></td> <td>Verkaufsverhältnis/Nettoverkaufsbeitrag</td> </tr> <tr> <td></td> <td>23:00-&gt;00:00</td> <td></td> <td></td> <td></td> </tr> <tr> <td></td> <td>CT</td> <td style="text-align: right;">1</td> <td></td> <td></td> </tr> <tr> <td></td> <td></td> <td style="text-align: right;">· 3.45</td> <td></td> <td></td> </tr> <tr> <td></td> <td>NET</td> <td style="text-align: right;">· 3.59</td> <td></td> <td></td> </tr> <tr> <td></td> <td>3.90%</td> <td style="text-align: right;">· 3.59</td> <td></td> <td></td> </tr> <tr> <td colspan="5" style="text-align: center;">-----</td> </tr> <tr> <td></td> <td>TL</td> <td style="text-align: right;">CT 280</td> <td></td> <td>Gesamtzahl der Kunden</td> </tr> <tr> <td></td> <td>GROSS</td> <td style="text-align: right;">· 1,937.61</td> <td></td> <td>Bruttogesamtbetrag</td> </tr> <tr> <td></td> <td>NET</td> <td style="text-align: right;">No 25</td> <td></td> <td>Gesamtzahl der Kassenbon</td> </tr> <tr> <td></td> <td></td> <td style="text-align: right;">· 2,096.80</td> <td></td> <td>Nettogesamtbetrag</td> </tr> </table> | X          | HOURLY  |   |  |  |  |  |  | 0000019 | Auslesesymbol/Titel des Berichts<br>Code des Berichts |  | 00:00->01:00 |  |  | Zeitbereich |  | CT | 1 |  | Anzahl der Kunden |  | GROSS | · 1.10 |  | Bruttoverkaufsbeitrag |  | NET | · 1.20 |  | Anzahl der Kassenbon |  | 1.90% | · 1.20 |  | Verkaufsverhältnis/Nettoverkaufsbeitrag |  | 23:00->00:00 |  |  |  |  | CT | 1 |  |  |  |  | · 3.45 |  |  |  | NET | · 3.59 |  |  |  | 3.90% | · 3.59 |  |  | ----- |  |  |  |  |  | TL | CT 280 |  | Gesamtzahl der Kunden |  | GROSS | · 1,937.61 |  | Bruttogesamtbetrag |  | NET | No 25 |  | Gesamtzahl der Kassenbon |  |  | · 2,096.80 |  | Nettogesamtbetrag |
| X   | HOURLY  |            |         |   |  |  |  |  |  |         |   |  |              |  |  |             |  |    |   |  |                   |  |       |        |  |                       |  |     |        |  |                      |  |       |        |  |   |  |              |  |  |  |  |    |   |  |  |  |  |        |  |  |  |     |        |  |  |  |       |        |  |  |       |  |  |  |  |  |    |        |  |                       |  |       |            |  |                    |  |     |       |  |                          |  |  |            |  |                   |
|   |   |            | 0000019 | Auslesesymbol/Titel des Berichts<br>Code des Berichts |  |  |  |  |  |         |   |  |              |  |  |             |  |    |   |  |                   |  |       |        |  |                       |  |     |        |  |                      |  |       |        |  |   |  |              |  |  |  |  |    |   |  |  |  |  |        |  |  |  |     |        |  |  |  |       |        |  |  |       |  |  |  |  |  |    |        |  |                       |  |       |            |  |                    |  |     |       |  |                          |  |  |            |  |                   |
|   | 00:00->01:00  |            |         | Zeitbereich   |  |  |  |  |  |         |   |  |              |  |  |             |  |    |   |  |                   |  |       |        |  |                       |  |     |        |  |                      |  |       |        |  |   |  |              |  |  |  |  |    |   |  |  |  |  |        |  |  |  |     |        |  |  |  |       |        |  |  |       |  |  |  |  |  |    |        |  |                       |  |       |            |  |                    |  |     |       |  |                          |  |  |            |  |                   |
|   | CT  | 1          |         | Anzahl der Kunden                                     |  |  |  |  |  |         |   |  |              |  |  |             |  |    |   |  |                   |  |       |        |  |                       |  |     |        |  |                      |  |       |        |  |   |  |              |  |  |  |  |    |   |  |  |  |  |        |  |  |  |     |        |  |  |  |       |        |  |  |       |  |  |  |  |  |    |        |  |                       |  |       |            |  |                    |  |     |       |  |                          |  |  |            |  |                   |
|   | GROSS   | · 1.10     |         | Bruttoverkaufsbeitrag                                 |  |  |  |  |  |         |   |  |              |  |  |             |  |    |   |  |                   |  |       |        |  |                       |  |     |        |  |                      |  |       |        |  |   |  |              |  |  |  |  |    |   |  |  |  |  |        |  |  |  |     |        |  |  |  |       |        |  |  |       |  |  |  |  |  |    |        |  |                       |  |       |            |  |                    |  |     |       |  |                          |  |  |            |  |                   |
|   | NET   | · 1.20     |         | Anzahl der Kassenbon                                  |  |  |  |  |  |         |   |  |              |  |  |             |  |    |   |  |                   |  |       |        |  |                       |  |     |        |  |                      |  |       |        |  |   |  |              |  |  |  |  |    |   |  |  |  |  |        |  |  |  |     |        |  |  |  |       |        |  |  |       |  |  |  |  |  |    |        |  |                       |  |       |            |  |                    |  |     |       |  |                          |  |  |            |  |                   |
|   | 1.90%   | · 1.20     |         | Verkaufsverhältnis/Nettoverkaufsbeitrag               |  |  |  |  |  |         |   |  |              |  |  |             |  |    |   |  |                   |  |       |        |  |                       |  |     |        |  |                      |  |       |        |  |   |  |              |  |  |  |  |    |   |  |  |  |  |        |  |  |  |     |        |  |  |  |       |        |  |  |       |  |  |  |  |  |    |        |  |                       |  |       |            |  |                    |  |     |       |  |                          |  |  |            |  |                   |
|   | 23:00->00:00  |            |         |   |  |  |  |  |  |         |   |  |              |  |  |             |  |    |   |  |                   |  |       |        |  |                       |  |     |        |  |                      |  |       |        |  |   |  |              |  |  |  |  |    |   |  |  |  |  |        |  |  |  |     |        |  |  |  |       |        |  |  |       |  |  |  |  |  |    |        |  |                       |  |       |            |  |                    |  |     |       |  |                          |  |  |            |  |                   |
|   | CT  | 1          |         |   |  |  |  |  |  |         |   |  |              |  |  |             |  |    |   |  |                   |  |       |        |  |                       |  |     |        |  |                      |  |       |        |  |   |  |              |  |  |  |  |    |   |  |  |  |  |        |  |  |  |     |        |  |  |  |       |        |  |  |       |  |  |  |  |  |    |        |  |                       |  |       |            |  |                    |  |     |       |  |                          |  |  |            |  |                   |
|   |   | · 3.45     |         |   |  |  |  |  |  |         |   |  |              |  |  |             |  |    |   |  |                   |  |       |        |  |                       |  |     |        |  |                      |  |       |        |  |   |  |              |  |  |  |  |    |   |  |  |  |  |        |  |  |  |     |        |  |  |  |       |        |  |  |       |  |  |  |  |  |    |        |  |                       |  |       |            |  |                    |  |     |       |  |                          |  |  |            |  |                   |
|   | NET   | · 3.59     |         |   |  |  |  |  |  |         |   |  |              |  |  |             |  |    |   |  |                   |  |       |        |  |                       |  |     |        |  |                      |  |       |        |  |   |  |              |  |  |  |  |    |   |  |  |  |  |        |  |  |  |     |        |  |  |  |       |        |  |  |       |  |  |  |  |  |    |        |  |                       |  |       |            |  |                    |  |     |       |  |                          |  |  |            |  |                   |
|   | 3.90%   | · 3.59     |         |   |  |  |  |  |  |         |   |  |              |  |  |             |  |    |   |  |                   |  |       |        |  |                       |  |     |        |  |                      |  |       |        |  |   |  |              |  |  |  |  |    |   |  |  |  |  |        |  |  |  |     |        |  |  |  |       |        |  |  |       |  |  |  |  |  |    |        |  |                       |  |       |            |  |                    |  |     |       |  |                          |  |  |            |  |                   |
| -----   |   |            |         |   |  |  |  |  |  |         |   |  |              |  |  |             |  |    |   |  |                   |  |       |        |  |                       |  |     |        |  |                      |  |       |        |  |   |  |              |  |  |  |  |    |   |  |  |  |  |        |  |  |  |     |        |  |  |  |       |        |  |  |       |  |  |  |  |  |    |        |  |                       |  |       |            |  |                    |  |     |       |  |                          |  |  |            |  |                   |
|   | TL  | CT 280     |         | Gesamtzahl der Kunden                                 |  |  |  |  |  |         |   |  |              |  |  |             |  |    |   |  |                   |  |       |        |  |                       |  |     |        |  |                      |  |       |        |  |   |  |              |  |  |  |  |    |   |  |  |  |  |        |  |  |  |     |        |  |  |  |       |        |  |  |       |  |  |  |  |  |    |        |  |                       |  |       |            |  |                    |  |     |       |  |                          |  |  |            |  |                   |
|   | GROSS   | · 1,937.61 |         | Bruttogesamtbetrag                                    |  |  |  |  |  |         |   |  |              |  |  |             |  |    |   |  |                   |  |       |        |  |                       |  |     |        |  |                      |  |       |        |  |   |  |              |  |  |  |  |    |   |  |  |  |  |        |  |  |  |     |        |  |  |  |       |        |  |  |       |  |  |  |  |  |    |        |  |                       |  |       |            |  |                    |  |     |       |  |                          |  |  |            |  |                   |
|   | NET   | No 25      |         | Gesamtzahl der Kassenbon                              |  |  |  |  |  |         |   |  |              |  |  |             |  |    |   |  |                   |  |       |        |  |                       |  |     |        |  |                      |  |       |        |  |   |  |              |  |  |  |  |    |   |  |  |  |  |        |  |  |  |     |        |  |  |  |       |        |  |  |       |  |  |  |  |  |    |        |  |                       |  |       |            |  |                    |  |     |       |  |                          |  |  |            |  |                   |
|   |   | · 2,096.80 |         | Nettogesamtbetrag                                     |  |  |  |  |  |         |   |  |              |  |  |             |  |    |   |  |                   |  |       |        |  |                       |  |     |        |  |                      |  |       |        |  |   |  |              |  |  |  |  |    |   |  |  |  |  |        |  |  |  |     |        |  |  |  |       |        |  |  |       |  |  |  |  |  |    |        |  |                       |  |       |            |  |                    |  |     |       |  |                          |  |  |            |  |                   |



## Ausdrucken des monatlichen Verkaufs-Auslese/Rückstellberichts

Dieser Bericht zeigt die monatlichen Verkäufe an.

| BEDIENUNG  | BERICHT   |              |   |         |   |  |         |  |                    |  |       |         |                                |  |  |             |                       |  |     |        |                               |  |  |             |                      |  |  |  |  |  |          |  |  |  |       |      |              |  |  |             |                                |  |     |        |                       |  |  |             |   |  |  |  |  |  |    |  |              |  |       |         |                                |  |  |              |                       |  |  |         |   |  |     |         |                               |  |  |              |                      |  |  |         |  |
|--|---|--------------|---|---------|---|--|---------|--|--------------------|--|-------|---------|--------------------------------|--|--|-------------|-----------------------|--|-----|--------|-------------------------------|--|--|-------------|----------------------|--|--|--|--|--|----------|--|--|--|-------|------|--------------|--|--|-------------|--------------------------------|--|-----|--------|-----------------------|--|--|-------------|---|--|--|--|--|--|----|--|--------------|--|-------|---------|--------------------------------|--|--|--------------|-----------------------|--|--|---------|---|--|-----|---------|-------------------------------|--|--|--------------|----------------------|--|--|---------|--|
| <div style="border: 1px solid black; padding: 5px; width: fit-content; margin: 0 auto;"> <p style="font-size: 1.2em; margin: 0;"><b>X1/Z1</b></p> <p style="font-size: 0.8em; margin: 0;">(Auslesen/Rückstellen)</p> <p style="font-size: 0.7em; margin: 0;">Betriebsmodusschalter</p> </div> <p style="text-align: center; margin: 5px 0;">↓</p> <div style="display: flex; justify-content: center; gap: 10px; align-items: center;"> <div style="border: 1px solid black; padding: 2px 5px; font-weight: bold; font-size: 1.2em;">0</div> <div style="border: 1px solid black; padding: 2px 5px; font-weight: bold; font-size: 1.2em;">2</div> <div style="border: 1px solid black; padding: 2px 5px; font-weight: bold; font-size: 1.2em;">0</div> <div style="border: 1px solid black; padding: 2px 5px; font-size: 0.8em;">CA/AMT<br/>/TEND</div> </div> | <table style="width: 100%; border-collapse: collapse;"> <tr> <td style="width: 10%;">X</td> <td style="width: 40%;">MONTHLY</td> <td style="width: 10%; text-align: right;">0000020</td> <td style="width: 30%; border-left: 1px solid black; padding-left: 5px;">Auslesesymbol/Titel des Berichts<br/>Code des Berichts</td> </tr> <tr> <td></td> <td>1 .....</td> <td></td> <td style="border-left: 1px solid black; padding-left: 5px;">Datum eines Monats</td> </tr> <tr> <td></td> <td>GROSS</td> <td style="text-align: right;">1236.76</td> <td style="border-left: 1px solid black; padding-left: 5px;">Bruttosymbol/Anzahl der Posten</td> </tr> <tr> <td></td> <td></td> <td style="text-align: right;">- 12,202.57</td> <td style="border-left: 1px solid black; padding-left: 5px;">Bruttoverkaufsbeitrag</td> </tr> <tr> <td></td> <td>NET</td> <td style="text-align: right;">No 214</td> <td style="border-left: 1px solid black; padding-left: 5px;">Nettosymbol/Anzahl der Kunden</td> </tr> <tr> <td></td> <td></td> <td style="text-align: right;">- 12,202.57</td> <td style="border-left: 1px solid black; padding-left: 5px;">Nettoverkaufsbeitrag</td> </tr> <tr> <td colspan="4" style="border-top: 1px solid black; border-bottom: 1px solid black;"></td> </tr> <tr> <td></td> <td>31 .....</td> <td></td> <td style="border-left: 1px solid black; padding-left: 5px;"></td> </tr> <tr> <td></td> <td>GROSS</td> <td style="text-align: right;">2132</td> <td style="border-left: 1px solid black; padding-left: 5px;">Summensymbol</td> </tr> <tr> <td></td> <td></td> <td style="text-align: right;">- 14,187.57</td> <td style="border-left: 1px solid black; padding-left: 5px;">Bruttosymbol/Anzahl der Posten</td> </tr> <tr> <td></td> <td>NET</td> <td style="text-align: right;">No 205</td> <td style="border-left: 1px solid black; padding-left: 5px;">Bruttoverkaufsbeitrag</td> </tr> <tr> <td></td> <td></td> <td style="text-align: right;">- 13,398.76</td> <td style="border-left: 1px solid black; padding-left: 5px;">Durchschnittliche tägliche Bruttoverkäufe</td> </tr> <tr> <td colspan="4" style="border-top: 1px solid black; border-bottom: 1px solid black;"></td> </tr> <tr> <td></td> <td>TL</td> <td></td> <td style="border-left: 1px solid black; padding-left: 5px;">Summensymbol</td> </tr> <tr> <td></td> <td>GROSS</td> <td style="text-align: right;">9746.63</td> <td style="border-left: 1px solid black; padding-left: 5px;">Bruttosymbol/Anzahl der Posten</td> </tr> <tr> <td></td> <td></td> <td style="text-align: right;">- 161,022.49</td> <td style="border-left: 1px solid black; padding-left: 5px;">Bruttoverkaufsbeitrag</td> </tr> <tr> <td></td> <td></td> <td style="text-align: right;">- 16.52</td> <td style="border-left: 1px solid black; padding-left: 5px;">Durchschnittliche tägliche Bruttoverkäufe</td> </tr> <tr> <td></td> <td>NET</td> <td style="text-align: right;">No 2351</td> <td style="border-left: 1px solid black; padding-left: 5px;">Nettosymbol/Anzahl der Kunden</td> </tr> <tr> <td></td> <td></td> <td style="text-align: right;">- 161,022.49</td> <td style="border-left: 1px solid black; padding-left: 5px;">Nettoverkaufsbeitrag</td> </tr> <tr> <td></td> <td></td> <td style="text-align: right;">- 68.49</td> <td style="border-left: 1px solid black; padding-left: 5px;">Durchschnittliche tägliche Nettoverkäufe</td> </tr> </table> | X            | MONTHLY   | 0000020 | Auslesesymbol/Titel des Berichts<br>Code des Berichts |  | 1 ..... |  | Datum eines Monats |  | GROSS | 1236.76 | Bruttosymbol/Anzahl der Posten |  |  | - 12,202.57 | Bruttoverkaufsbeitrag |  | NET | No 214 | Nettosymbol/Anzahl der Kunden |  |  | - 12,202.57 | Nettoverkaufsbeitrag |  |  |  |  |  | 31 ..... |  |  |  | GROSS | 2132 | Summensymbol |  |  | - 14,187.57 | Bruttosymbol/Anzahl der Posten |  | NET | No 205 | Bruttoverkaufsbeitrag |  |  | - 13,398.76 | Durchschnittliche tägliche Bruttoverkäufe |  |  |  |  |  | TL |  | Summensymbol |  | GROSS | 9746.63 | Bruttosymbol/Anzahl der Posten |  |  | - 161,022.49 | Bruttoverkaufsbeitrag |  |  | - 16.52 | Durchschnittliche tägliche Bruttoverkäufe |  | NET | No 2351 | Nettosymbol/Anzahl der Kunden |  |  | - 161,022.49 | Nettoverkaufsbeitrag |  |  | - 68.49 | Durchschnittliche tägliche Nettoverkäufe |
| X  | MONTHLY   | 0000020      | Auslesesymbol/Titel des Berichts<br>Code des Berichts |         |   |  |         |  |                    |  |       |         |                                |  |  |             |                       |  |     |        |                               |  |  |             |                      |  |  |  |  |  |          |  |  |  |       |      |              |  |  |             |                                |  |     |        |                       |  |  |             |   |  |  |  |  |  |    |  |              |  |       |         |                                |  |  |              |                       |  |  |         |   |  |     |         |                               |  |  |              |                      |  |  |         |  |
|  | 1 .....   |              | Datum eines Monats                                    |         |   |  |         |  |                    |  |       |         |                                |  |  |             |                       |  |     |        |                               |  |  |             |                      |  |  |  |  |  |          |  |  |  |       |      |              |  |  |             |                                |  |     |        |                       |  |  |             |   |  |  |  |  |  |    |  |              |  |       |         |                                |  |  |              |                       |  |  |         |   |  |     |         |                               |  |  |              |                      |  |  |         |  |
|  | GROSS   | 1236.76      | Bruttosymbol/Anzahl der Posten                        |         |   |  |         |  |                    |  |       |         |                                |  |  |             |                       |  |     |        |                               |  |  |             |                      |  |  |  |  |  |          |  |  |  |       |      |              |  |  |             |                                |  |     |        |                       |  |  |             |   |  |  |  |  |  |    |  |              |  |       |         |                                |  |  |              |                       |  |  |         |   |  |     |         |                               |  |  |              |                      |  |  |         |  |
|  |   | - 12,202.57  | Bruttoverkaufsbeitrag                                 |         |   |  |         |  |                    |  |       |         |                                |  |  |             |                       |  |     |        |                               |  |  |             |                      |  |  |  |  |  |          |  |  |  |       |      |              |  |  |             |                                |  |     |        |                       |  |  |             |   |  |  |  |  |  |    |  |              |  |       |         |                                |  |  |              |                       |  |  |         |   |  |     |         |                               |  |  |              |                      |  |  |         |  |
|  | NET   | No 214       | Nettosymbol/Anzahl der Kunden                         |         |   |  |         |  |                    |  |       |         |                                |  |  |             |                       |  |     |        |                               |  |  |             |                      |  |  |  |  |  |          |  |  |  |       |      |              |  |  |             |                                |  |     |        |                       |  |  |             |   |  |  |  |  |  |    |  |              |  |       |         |                                |  |  |              |                       |  |  |         |   |  |     |         |                               |  |  |              |                      |  |  |         |  |
|  |   | - 12,202.57  | Nettoverkaufsbeitrag                                  |         |   |  |         |  |                    |  |       |         |                                |  |  |             |                       |  |     |        |                               |  |  |             |                      |  |  |  |  |  |          |  |  |  |       |      |              |  |  |             |                                |  |     |        |                       |  |  |             |   |  |  |  |  |  |    |  |              |  |       |         |                                |  |  |              |                       |  |  |         |   |  |     |         |                               |  |  |              |                      |  |  |         |  |
|  |   |              |   |         |   |  |         |  |                    |  |       |         |                                |  |  |             |                       |  |     |        |                               |  |  |             |                      |  |  |  |  |  |          |  |  |  |       |      |              |  |  |             |                                |  |     |        |                       |  |  |             |   |  |  |  |  |  |    |  |              |  |       |         |                                |  |  |              |                       |  |  |         |   |  |     |         |                               |  |  |              |                      |  |  |         |  |
|  | 31 .....  |              |   |         |   |  |         |  |                    |  |       |         |                                |  |  |             |                       |  |     |        |                               |  |  |             |                      |  |  |  |  |  |          |  |  |  |       |      |              |  |  |             |                                |  |     |        |                       |  |  |             |   |  |  |  |  |  |    |  |              |  |       |         |                                |  |  |              |                       |  |  |         |   |  |     |         |                               |  |  |              |                      |  |  |         |  |
|  | GROSS   | 2132         | Summensymbol  |         |   |  |         |  |                    |  |       |         |                                |  |  |             |                       |  |     |        |                               |  |  |             |                      |  |  |  |  |  |          |  |  |  |       |      |              |  |  |             |                                |  |     |        |                       |  |  |             |   |  |  |  |  |  |    |  |              |  |       |         |                                |  |  |              |                       |  |  |         |   |  |     |         |                               |  |  |              |                      |  |  |         |  |
|  |   | - 14,187.57  | Bruttosymbol/Anzahl der Posten                        |         |   |  |         |  |                    |  |       |         |                                |  |  |             |                       |  |     |        |                               |  |  |             |                      |  |  |  |  |  |          |  |  |  |       |      |              |  |  |             |                                |  |     |        |                       |  |  |             |   |  |  |  |  |  |    |  |              |  |       |         |                                |  |  |              |                       |  |  |         |   |  |     |         |                               |  |  |              |                      |  |  |         |  |
|  | NET   | No 205       | Bruttoverkaufsbeitrag                                 |         |   |  |         |  |                    |  |       |         |                                |  |  |             |                       |  |     |        |                               |  |  |             |                      |  |  |  |  |  |          |  |  |  |       |      |              |  |  |             |                                |  |     |        |                       |  |  |             |   |  |  |  |  |  |    |  |              |  |       |         |                                |  |  |              |                       |  |  |         |   |  |     |         |                               |  |  |              |                      |  |  |         |  |
|  |   | - 13,398.76  | Durchschnittliche tägliche Bruttoverkäufe             |         |   |  |         |  |                    |  |       |         |                                |  |  |             |                       |  |     |        |                               |  |  |             |                      |  |  |  |  |  |          |  |  |  |       |      |              |  |  |             |                                |  |     |        |                       |  |  |             |   |  |  |  |  |  |    |  |              |  |       |         |                                |  |  |              |                       |  |  |         |   |  |     |         |                               |  |  |              |                      |  |  |         |  |
|  |   |              |   |         |   |  |         |  |                    |  |       |         |                                |  |  |             |                       |  |     |        |                               |  |  |             |                      |  |  |  |  |  |          |  |  |  |       |      |              |  |  |             |                                |  |     |        |                       |  |  |             |   |  |  |  |  |  |    |  |              |  |       |         |                                |  |  |              |                       |  |  |         |   |  |     |         |                               |  |  |              |                      |  |  |         |  |
|  | TL  |              | Summensymbol  |         |   |  |         |  |                    |  |       |         |                                |  |  |             |                       |  |     |        |                               |  |  |             |                      |  |  |  |  |  |          |  |  |  |       |      |              |  |  |             |                                |  |     |        |                       |  |  |             |   |  |  |  |  |  |    |  |              |  |       |         |                                |  |  |              |                       |  |  |         |   |  |     |         |                               |  |  |              |                      |  |  |         |  |
|  | GROSS   | 9746.63      | Bruttosymbol/Anzahl der Posten                        |         |   |  |         |  |                    |  |       |         |                                |  |  |             |                       |  |     |        |                               |  |  |             |                      |  |  |  |  |  |          |  |  |  |       |      |              |  |  |             |                                |  |     |        |                       |  |  |             |   |  |  |  |  |  |    |  |              |  |       |         |                                |  |  |              |                       |  |  |         |   |  |     |         |                               |  |  |              |                      |  |  |         |  |
|  |   | - 161,022.49 | Bruttoverkaufsbeitrag                                 |         |   |  |         |  |                    |  |       |         |                                |  |  |             |                       |  |     |        |                               |  |  |             |                      |  |  |  |  |  |          |  |  |  |       |      |              |  |  |             |                                |  |     |        |                       |  |  |             |   |  |  |  |  |  |    |  |              |  |       |         |                                |  |  |              |                       |  |  |         |   |  |     |         |                               |  |  |              |                      |  |  |         |  |
|  |   | - 16.52      | Durchschnittliche tägliche Bruttoverkäufe             |         |   |  |         |  |                    |  |       |         |                                |  |  |             |                       |  |     |        |                               |  |  |             |                      |  |  |  |  |  |          |  |  |  |       |      |              |  |  |             |                                |  |     |        |                       |  |  |             |   |  |  |  |  |  |    |  |              |  |       |         |                                |  |  |              |                       |  |  |         |   |  |     |         |                               |  |  |              |                      |  |  |         |  |
|  | NET   | No 2351      | Nettosymbol/Anzahl der Kunden                         |         |   |  |         |  |                    |  |       |         |                                |  |  |             |                       |  |     |        |                               |  |  |             |                      |  |  |  |  |  |          |  |  |  |       |      |              |  |  |             |                                |  |     |        |                       |  |  |             |   |  |  |  |  |  |    |  |              |  |       |         |                                |  |  |              |                       |  |  |         |   |  |     |         |                               |  |  |              |                      |  |  |         |  |
|  |   | - 161,022.49 | Nettoverkaufsbeitrag                                  |         |   |  |         |  |                    |  |       |         |                                |  |  |             |                       |  |     |        |                               |  |  |             |                      |  |  |  |  |  |          |  |  |  |       |      |              |  |  |             |                                |  |     |        |                       |  |  |             |   |  |  |  |  |  |    |  |              |  |       |         |                                |  |  |              |                       |  |  |         |   |  |     |         |                               |  |  |              |                      |  |  |         |  |
|  |   | - 68.49      | Durchschnittliche tägliche Nettoverkäufe              |         |   |  |         |  |                    |  |       |         |                                |  |  |             |                       |  |     |        |                               |  |  |             |                      |  |  |  |  |  |          |  |  |  |       |      |              |  |  |             |                                |  |     |        |                       |  |  |             |   |  |  |  |  |  |    |  |              |  |       |         |                                |  |  |              |                       |  |  |         |   |  |     |         |                               |  |  |              |                      |  |  |         |  |

## Ausdrucken des Gruppen-Auslese/Rückstellberichts

Dieser Bericht zeigt die Summen der PLU/Warengruppen.

| BEDIENUNG  | BERICHT   |            |   |         |   |  |         |        |                               |  |        |            |                                  |  |         |     |  |  |        |            |  |  |         |    |  |  |  |         |  |  |  |  |  |  |         |    |  |  |       |         |  |  |  |  |  |  |    |     |                                |  |  |            |                     |
|--|---|------------|---|---------|---|--|---------|--------|-------------------------------|--|--------|------------|----------------------------------|--|---------|-----|--|--|--------|------------|--|--|---------|----|--|--|--|---------|--|--|--|--|--|--|---------|----|--|--|-------|---------|--|--|--|--|--|--|----|-----|--------------------------------|--|--|------------|---------------------|
| <div style="border: 1px solid black; padding: 5px; width: fit-content; margin: 0 auto;"> <p style="font-size: 1.2em; margin: 0;"><b>X1/Z1</b></p> <p style="font-size: 0.8em; margin: 0;">(Auslesen/Rückstellen)</p> <p style="font-size: 0.7em; margin: 0;">Betriebsmodusschalter</p> </div> <p style="text-align: center; margin: 5px 0;">↓</p> <div style="display: flex; justify-content: center; gap: 10px; align-items: center;"> <div style="border: 1px solid black; padding: 2px 5px; font-weight: bold; font-size: 1.2em;">0</div> <div style="border: 1px solid black; padding: 2px 5px; font-weight: bold; font-size: 1.2em;">1</div> <div style="border: 1px solid black; padding: 2px 5px; font-weight: bold; font-size: 1.2em;">6</div> <div style="border: 1px solid black; padding: 2px 5px; font-size: 0.8em;">CA/AMT<br/>/TEND</div> </div> | <table style="width: 100%; border-collapse: collapse;"> <tr> <td style="width: 10%;">X</td> <td style="width: 40%;">GROUP</td> <td style="width: 10%; text-align: right;">0000016</td> <td style="width: 30%; border-left: 1px solid black; padding-left: 5px;">Auslesesymbol/Titel des Berichts<br/>Code des Berichts</td> </tr> <tr> <td></td> <td>GROUP01</td> <td style="text-align: right;">203.25</td> <td style="border-left: 1px solid black; padding-left: 5px;">Gruppen-Nr./Anzahl der Posten</td> </tr> <tr> <td></td> <td>33.87%</td> <td style="text-align: right;">- 1,108.54</td> <td style="border-left: 1px solid black; padding-left: 5px;">Verkaufsverhältnis/Gruppenbetrag</td> </tr> <tr> <td></td> <td>GROUP02</td> <td style="text-align: right;">183</td> <td style="border-left: 1px solid black; padding-left: 5px;"></td> </tr> <tr> <td></td> <td>40.58%</td> <td style="text-align: right;">- 1,327.80</td> <td style="border-left: 1px solid black; padding-left: 5px;"></td> </tr> <tr> <td></td> <td>GROUP03</td> <td style="text-align: right;">12</td> <td style="border-left: 1px solid black; padding-left: 5px;"></td> </tr> <tr> <td></td> <td></td> <td style="text-align: right;">- 13.25</td> <td style="border-left: 1px solid black; padding-left: 5px;"></td> </tr> <tr> <td colspan="4" style="border-top: 1px solid black; border-bottom: 1px solid black;"></td> </tr> <tr> <td></td> <td>GROUP99</td> <td style="text-align: right;">12</td> <td style="border-left: 1px solid black; padding-left: 5px;"></td> </tr> <tr> <td></td> <td>0.54%</td> <td style="text-align: right;">- 17.80</td> <td style="border-left: 1px solid black; padding-left: 5px;"></td> </tr> <tr> <td colspan="4" style="border-top: 1px solid black; border-bottom: 1px solid black;"></td> </tr> <tr> <td></td> <td>TL</td> <td style="text-align: right;">862</td> <td style="border-left: 1px solid black; padding-left: 5px;">Gruppengesamtanzahl der Posten</td> </tr> <tr> <td></td> <td></td> <td style="text-align: right;">- 3,272.00</td> <td style="border-left: 1px solid black; padding-left: 5px;">Gruppengesamtbetrag</td> </tr> </table> | X          | GROUP   | 0000016 | Auslesesymbol/Titel des Berichts<br>Code des Berichts |  | GROUP01 | 203.25 | Gruppen-Nr./Anzahl der Posten |  | 33.87% | - 1,108.54 | Verkaufsverhältnis/Gruppenbetrag |  | GROUP02 | 183 |  |  | 40.58% | - 1,327.80 |  |  | GROUP03 | 12 |  |  |  | - 13.25 |  |  |  |  |  |  | GROUP99 | 12 |  |  | 0.54% | - 17.80 |  |  |  |  |  |  | TL | 862 | Gruppengesamtanzahl der Posten |  |  | - 3,272.00 | Gruppengesamtbetrag |
| X  | GROUP   | 0000016    | Auslesesymbol/Titel des Berichts<br>Code des Berichts |         |   |  |         |        |                               |  |        |            |                                  |  |         |     |  |  |        |            |  |  |         |    |  |  |  |         |  |  |  |  |  |  |         |    |  |  |       |         |  |  |  |  |  |  |    |     |                                |  |  |            |                     |
|  | GROUP01   | 203.25     | Gruppen-Nr./Anzahl der Posten                         |         |   |  |         |        |                               |  |        |            |                                  |  |         |     |  |  |        |            |  |  |         |    |  |  |  |         |  |  |  |  |  |  |         |    |  |  |       |         |  |  |  |  |  |  |    |     |                                |  |  |            |                     |
|  | 33.87%  | - 1,108.54 | Verkaufsverhältnis/Gruppenbetrag                      |         |   |  |         |        |                               |  |        |            |                                  |  |         |     |  |  |        |            |  |  |         |    |  |  |  |         |  |  |  |  |  |  |         |    |  |  |       |         |  |  |  |  |  |  |    |     |                                |  |  |            |                     |
|  | GROUP02   | 183        |   |         |   |  |         |        |                               |  |        |            |                                  |  |         |     |  |  |        |            |  |  |         |    |  |  |  |         |  |  |  |  |  |  |         |    |  |  |       |         |  |  |  |  |  |  |    |     |                                |  |  |            |                     |
|  | 40.58%  | - 1,327.80 |   |         |   |  |         |        |                               |  |        |            |                                  |  |         |     |  |  |        |            |  |  |         |    |  |  |  |         |  |  |  |  |  |  |         |    |  |  |       |         |  |  |  |  |  |  |    |     |                                |  |  |            |                     |
|  | GROUP03   | 12         |   |         |   |  |         |        |                               |  |        |            |                                  |  |         |     |  |  |        |            |  |  |         |    |  |  |  |         |  |  |  |  |  |  |         |    |  |  |       |         |  |  |  |  |  |  |    |     |                                |  |  |            |                     |
|  |   | - 13.25    |   |         |   |  |         |        |                               |  |        |            |                                  |  |         |     |  |  |        |            |  |  |         |    |  |  |  |         |  |  |  |  |  |  |         |    |  |  |       |         |  |  |  |  |  |  |    |     |                                |  |  |            |                     |
|  |   |            |   |         |   |  |         |        |                               |  |        |            |                                  |  |         |     |  |  |        |            |  |  |         |    |  |  |  |         |  |  |  |  |  |  |         |    |  |  |       |         |  |  |  |  |  |  |    |     |                                |  |  |            |                     |
|  | GROUP99   | 12         |   |         |   |  |         |        |                               |  |        |            |                                  |  |         |     |  |  |        |            |  |  |         |    |  |  |  |         |  |  |  |  |  |  |         |    |  |  |       |         |  |  |  |  |  |  |    |     |                                |  |  |            |                     |
|  | 0.54%   | - 17.80    |   |         |   |  |         |        |                               |  |        |            |                                  |  |         |     |  |  |        |            |  |  |         |    |  |  |  |         |  |  |  |  |  |  |         |    |  |  |       |         |  |  |  |  |  |  |    |     |                                |  |  |            |                     |
|  |   |            |   |         |   |  |         |        |                               |  |        |            |                                  |  |         |     |  |  |        |            |  |  |         |    |  |  |  |         |  |  |  |  |  |  |         |    |  |  |       |         |  |  |  |  |  |  |    |     |                                |  |  |            |                     |
|  | TL  | 862        | Gruppengesamtanzahl der Posten                        |         |   |  |         |        |                               |  |        |            |                                  |  |         |     |  |  |        |            |  |  |         |    |  |  |  |         |  |  |  |  |  |  |         |    |  |  |       |         |  |  |  |  |  |  |    |     |                                |  |  |            |                     |
|  |   | - 3,272.00 | Gruppengesamtbetrag                                   |         |   |  |         |        |                               |  |        |            |                                  |  |         |     |  |  |        |            |  |  |         |    |  |  |  |         |  |  |  |  |  |  |         |    |  |  |       |         |  |  |  |  |  |  |    |     |                                |  |  |            |                     |

Weiterführende Operationen

# Weiterführende Operationen

## • Periodischer Verkaufs-Auslesebericht („X2“-Modus)

Sie können die Ausleseberichte jederzeit während des Geschäftstages ausdrucken, ohne dadurch die im Speicher der Registrierkasse abgelegten Daten zu beeinflussen.

## • Periodischer Verkaufs-Rückstellbericht („Z2“-Modus)

Sie sollten diesen Bericht am Ende des Geschäftstages ausdrucken.

## Ausdrucken der periodischen Verkaufs-Auslese/Rückstellberichte 1/2

Diese Berichte zeigen die Einzelheiten der Verkäufe für jeweils zwei gewünschte Perioden an.

### BEDIENUNG

### BERICHT



1

CA / AMT / TEND

|         |       |           |  |   |
|---------|-------|-----------|--|---|
| ZZ1     | BATCH | 02        |  | Titel des Berichts                                    |
| ZZ1     | FIX   | 0001      |  | Titel des festen Summenberichts/Rückstellungszähler   |
|         |       | 0001111   |  | Code des Berichts                                     |
| GROSS   |       | 981.25    |  | Bruttosumme *2  |
|         |       | -6,574.40 |  |   |
| NET     | No    | 111       |  | Nettosumme *2   |
|         |       | -7,057.14 |  |   |
| CAID    |       | -6,919.04 |  | Bargeld in Schublade *2                               |
| CHID    |       | -139.04   |  | Anschreibbetrag in Schublade *2                       |
| CKID    |       | -859.85   |  | Scheckbetrag in Schublade *2                          |
| CRID(1) |       | -709.85   |  | Kreditbetrag in Schublade *2                          |
| RF      | No    | 3         |  | Rückzahlungsmodus *2                                  |
|         |       | -10.22    |  |   |
| CUST    | CT    | 111       |  | Anzahl der Kunden *2                                  |
| AVRG    |       | -63.57    |  | Durchschnittliche Verkäufe pro Kunde *2               |
| DC      |       | -1.22     |  | Diskontsumme *2                                       |
| REF     |       | -2.42     |  | Rückzahlungstaste *2                                  |
| CLEAR   | No    | 85        |  | Zählung der Betätigungen der Löschtaste *2            |
| ROUND   |       | -0.00     |  | Rundungssumme *2                                      |
| CANCEL  | No    | 2         |  | Stornierung *2  |
|         |       | -12.97    |  |   |
| TA1     |       | -2,369.69 |  | Steuerpflichtiger Betrag 1 *2                         |
| TX1     |       | -128.86   |  | Steuerbetrag 1 *2                                     |
| TA2     |       | -2,172.96 |  | Steuerpflichtiger Betrag 2 *2                         |
| TX2     |       | -217.33   |  | Steuerbetrag 2 *2                                     |
| ZZ1     | TRANS | 0001      |  | Titel des Funktionstastenberichts/Rückstellungszähler |
|         |       | 0001112   |  | Code des Berichts                                     |
| CASH    | No    | 362       |  | Funktionstastenzähler/Betrag *1                       |
|         |       | -1,638.04 |  |   |
| CHARGE  | No    | 56        |  |   |
|         |       | -1,174.85 |  |   |
| RC      | No    | 4         |  |   |
|         |       | -810.00   |  |   |
| PD      | No    | 5         |  |   |
|         |       | -5.00     |  |   |
| CORR    | No    | 14        |  |   |
|         |       | -39.55    |  |   |
| VLD     | No    | 19        |  |   |
| RCT     | No    | 3         |  |   |
| NS      | No    | 5         |  |   |

|             |           |  |  |
|-------------|-----------|--|--|
| ZZ1 DEPT    | 0001      |  | Titel des Warengruppenberichts/Rückstellungszähler |
|             | 0001115   |  | Code des Berichts                                  |
| DEPT01      | 38        |  | Warengruppenname/Anzahl der Posten* <sup>1</sup>   |
| 8.13%       | ·257.53   |  | Verkaufsverhältnis/Betrag * <sup>1</sup>           |
| OLD PRC     | ·2.21     |  | Betrag für alten Preis * <sup>1</sup>              |
| RED PRC     | ·4.18     |  | Betrag für roten Preis * <sup>1</sup>              |
| DISCOUNT    | ·5.80     |  | Betrag für Diskont * <sup>1</sup>                  |
| DEPT02      | 183       |  |  |
|             | ·1,362.26 |  |  |
| RED PRC     | ·123.21   |  |  |
| DISCOUNT    | ·22       |  |  |
| -----       |           |  |  |
| TL          | 88.61     |  | Gesamtzahl der Posten                              |
|             | ·1,916.10 |  | Gesamtbetrag                                       |
| RED PRC     | ·12.18    |  | Roter Gesamtbetrag                                 |
| DISCOUNT    | ·9.50     |  | Diskontgesamtbetrag                                |
| -----       |           |  |  |
| ZZ1 CASHIER | 0001      |  | Titel des Verkäuferberichts/Rückstellungszähler    |
|             | 0001117   |  | Code des Berichts                                  |
| C01         | ..... 1   |  | Verkäufername/Schubladen-Nr.                       |
| GROSS       | 421.25    |  | Bruttosumme  |
|             | ·2,872.28 |  |  |
| NET         | No 111    |  | Nettosumme   |
|             | ·1,845.35 |  |  |
| CAID        | ·1,057.14 |  | Bargeld in Schublade                               |
| CHID        | ·139.04   |  |  |
| RF          | No 1      |  | Rückzahlungsmodus                                  |
|             | ·1.00     |  |  |
| CLEAR       | No 5      |  | Zählung der Betätigungen der Löschtaste            |
|             | ·4.43     |  |  |
| C02         | ..... 1   |  | Verkäufername/Schubladen-Nr.                       |

\*<sup>1</sup> Die Nullsummen für Warengruppen/Funktionen (sowohl der Betrag als auch die Anzahl der Posten ist Null) werden nicht ausgedruckt.

\*<sup>2</sup> Diese Posten können durch Programmierung ausgelassen werden.

# Weiterführende Operationen

## Ausdrucken anderer Verkaufs-Auslese/Rückstellberichte

Der folgende Bericht kann ausgegeben werden.

### Vorgang

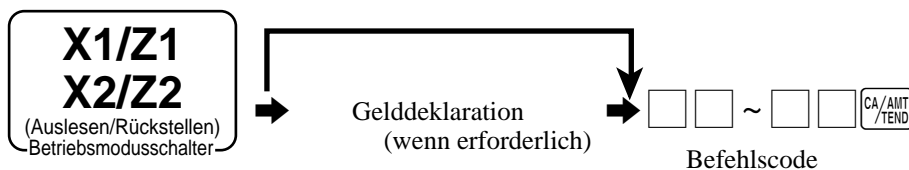

### Liste der Bericht/Befehlscodes

| Berichtbezeichnung                                | Befehlscode         |              |              | Berichtbezeichnung                                   | Befehlscode         |              |              |
|---|---------------------|--------------|--------------|--|---------------------|--------------|--------------|
|   | # = 1 (Rückstellen) |              |              |  | # = 1 (Rückstellen) |              |              |
|   | Täglich             | Periodisch 1 | Periodisch 2 |  | Täglich             | Periodisch 1 | Periodisch 2 |
| Festes Summenregister                             | 11                  | #111         | #211         | Warengruppe  | 15                  | #115         | #215         |
| Transaktionstaste                                 | 12                  | #112         | #212         | besten 50 (Reihenfolge des Betrags)                  | 60015               | 60115        | 60215        |
| PLU nach Datensatznummer (alle)*                  | 14                  | #114         | #214         | besten 50 (Reihenfolge der Stückzahl)                | 70015               | 70115        | 70215        |
| alle PLUs nach Zufallscode*                       | 14                  | #114         | #214         | Gruppe   | 16                  | #116         | #216         |
| nach Gruppe                                       | 1000014             | 100#114      | 100#214      | Verkäufer  | 17                  | #117         | #217         |
| nach Warengruppe                                  | 2000014             | 200#114      | 200#214      | individuell  | 20017               | 2#117        | 2#217        |
| individuell nach Gruppe                           | 1020014             | 102#114      | 102#214      | Stündliche Verkäufe                                  | 19                  | #119         | #219         |
| individuell nach Warengruppe                      | 2020014             | 202#114      | 202#214      | Monatliche Verkäufe                                  | 20                  | #120         | #220         |
| Bereich nach Datensatznummer*                     | 10014               | 1#114        | 1#214        | Offener Zahlzettel                                   | 25                  | -----        | -----        |
| Bereich nach Zufallscode*                         | 10014               | 1#114        | 1#214        | Gesamt   | 40025               | -----        | -----        |
| besten 50 (Reihenfolge des Betrags)               | 60014               | 60114        | 60214        | Abtast-PLU nach Bereich der Warengruppen (alle)      | 26                  | -----        | -----        |
| besten 50 (Reihenfolge der Stückzahl)             | 70014               | 70114        | 70214        | nach Bereichsgruppe                                  | 1000026             | -----        | -----        |
| Menü (erstes)                                     | 81                  | #181         | #281         | nach Bereich der Warengruppen                        | 2000026             | -----        | -----        |
| Menü (zweites)                                    | 82                  | #182         | #282         | besten 50 nach Bereich der Warengruppen              | 80026               | -----        | -----        |
| Menü (drittes)                                    | 83                  | #183         | #283         | inaktive Posten nach Bereich der Warengruppen (alle) | 90026               | -----        | -----        |
| Menü (viertes)                                    | 84                  | #184         | #284         | Abtast PLU Bestand nach Bereich Warengruppen (alle)  | 65                  | -----        | -----        |
| Menü (fünftes)                                    | 85                  | #185         | #285         | nach Bereichsgruppe                                  | 1000065             | -----        | -----        |
| Menü (sechstes)                                   | 86                  | #186         | #286         | nach Bereich der Warengruppe                         | 2000065             | -----        | -----        |
| PLU-Lagerbestand aller PLUs nach Datensatznummer* | 64                  | -----        | -----        | Tabellenanalyse                                      | 28                  | #128         | #228         |
| alle PLUs nach Zufallscode*                       | 64                  | -----        | -----        | Mischen und Anpassen                                 | 61                  | #161         | #261         |
| nach Gruppe                                       | 1000064             | -----        | -----        | Finanziell   | 71                  | -----        | -----        |
| nach Warengruppe                                  | 2000064             | -----        | -----        | Individuell (Posten/Transaktionstaste)               | Kein code           | -----        | -----        |
| individuell nach Gruppe                           | 1020064             | -----        | -----        | PLU-Rückstellung (kein Bericht)                      | 50014               | 51114        | 51214        |
| individuell nach Warengruppe                      | 2020064             | -----        | -----        | Abtast-PLU-Rückstellung (kein Bericht)               | 50026               | -----        | -----        |
| Bereich nach Datensatznummer*                     | 10064               | -----        | -----        | Abtast-PLU Bestand Rücksetzung (kein Bericht)        | 50065               | -----        | -----        |
| Bereich nach Zufallscode*                         | 10064               | -----        | -----        |  |                     |              |              |

\* Sie können nach Datensatznummer/nach Zufallscode über das Programm wählen.

# Auslesen des Programms der Registrierkasse

Ausdrucken des Einheitspreis/Kursprogramms (ausgenommen PLU/Abtast-PLU)

**BEDIENUNG**

**BERICHT**

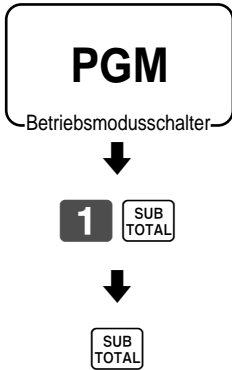

|  |          |         |         |         |       |  |       |  |       |  |         |  |   |         |       |  |   |  |       |     |   |
|--|----------|---------|---------|---------|-------|--|-------|--|-------|--|---------|--|---|---------|-------|--|---|--|-------|-----|---|
| <table style="width: 100%; border-collapse: collapse;"> <tr> <td style="width: 60%;">P01.....</td> <td style="width: 10%;"></td> <td style="width: 10%;"></td> <td style="width: 20%;"></td> </tr> <tr> <td>CHECK</td> <td></td> <td>@1.00</td> <td></td> </tr> <tr> <td>CASH</td> <td></td> <td>@100.00</td> <td></td> </tr> <tr> <td>-</td> <td></td> <td>@1.00</td> <td></td> </tr> <tr> <td></td> <td></td> <td></td> <td>10%</td> </tr> </table>            | P01..... |         |         |         | CHECK |  | @1.00 |  | CASH  |  | @100.00 |  | - |         | @1.00 |  |   |  |       | 10% | <p>Programm-Auslesesymbol</p> <p>Transaktionstasten-Einheitspreis oder -Kurs</p>            |
| P01.....   |          |         |         |         |       |  |       |  |       |  |         |  |   |         |       |  |   |  |       |     |   |
| CHECK  |          | @1.00   |         |         |       |  |       |  |       |  |         |  |   |         |       |  |   |  |       |     |   |
| CASH   |          | @100.00 |         |         |       |  |       |  |       |  |         |  |   |         |       |  |   |  |       |     |   |
| -  |          | @1.00   |         |         |       |  |       |  |       |  |         |  |   |         |       |  |   |  |       |     |   |
|  |          |         | 10%     |         |       |  |       |  |       |  |         |  |   |         |       |  |   |  |       |     |   |
| <table style="width: 100%; border-collapse: collapse;"> <tr> <td style="width: 40%;">DEPT01</td> <td style="width: 10%;"></td> <td style="width: 10%;"></td> <td style="width: 30%;">0001-05</td> <td style="width: 10%;"></td> </tr> <tr> <td></td> <td>1.2</td> <td></td> <td>@1.00</td> <td></td> </tr> <tr> <td>DEPT02</td> <td></td> <td></td> <td>0002-05</td> <td></td> </tr> <tr> <td></td> <td>1</td> <td></td> <td>@2.00</td> <td></td> </tr> </table> | DEPT01   |         |         | 0001-05 |       |  | 1.2   |  | @1.00 |  | DEPT02  |  |   | 0002-05 |       |  | 1 |  | @2.00 |     | <p>Warengruppen-Beschreibung/<br/>Satz-Nr./Datei-Nr.</p> <p>Einheitsmenge/Einheitspreis</p> |
| DEPT01   |          |         | 0001-05 |         |       |  |       |  |       |  |         |  |   |         |       |  |   |  |       |     |   |
|  | 1.2      |         | @1.00   |         |       |  |       |  |       |  |         |  |   |         |       |  |   |  |       |     |   |
| DEPT02   |          |         | 0002-05 |         |       |  |       |  |       |  |         |  |   |         |       |  |   |  |       |     |   |
|  | 1        |         | @2.00   |         |       |  |       |  |       |  |         |  |   |         |       |  |   |  |       |     |   |

# Weiterführende Operationen

## Ausdrucken des Tastenbeschreibungs-, Namens-, Meldungsprogramms (ausgenommen PLU)

BEDIENUNG

BERICHT



|              |         |                               |
|--------------|---------|-------------------------------|
| P02.....     |         | Programm-Auslesesymbol        |
| GROSS        | 0001-01 |                               |
| NET          | 0002-01 | Festes Summenzeichen          |
| CAID         | 0003-01 |                               |
| CAT          | 0004-01 |                               |
|              | 0005-01 |                               |
| CHECK        | 0001-02 | Zeichen der Transaktionstaste |
| CREDIT2      | 0002-02 |                               |
| PP           | 0003-02 |                               |
|              | 0004-02 |                               |
| DEPT01       | 0001-05 | Zeichen der Warengruppe       |
| DEPT02       | 0002-05 |                               |
| DEPT03       | 0003-05 |                               |
|              | 0004-05 |                               |
| GROUP01      | 0001-06 | Zeichen der Gruppe            |
| GROUP02      | 0002-06 |                               |
| GROUP03      | 0003-06 |                               |
|              | 0004-06 |                               |
| C01          | 0001-07 | Zeichen des Verkäufers        |
| C02          | 0002-07 |                               |
| C03          | 0003-07 |                               |
|              | 0004-07 |                               |
| TBL01        | 0001-18 | Zeichen des Tisches           |
| TBL02        | 0002-18 |                               |
| TBL03        | 0003-18 |                               |
|              | 0004-18 |                               |
| GT1          | 0001-20 |                               |
| GT2          | 0002-20 |                               |
| GT3          | 0003-20 |                               |
|              |         |                               |
| . @No/ ** €  | 0001-23 | Spezialzeichen                |
| NoCT @LB *QT | 0002-23 |                               |
| X BUSY       | 0003-23 |                               |

|                         |         |   |
|-------------------------|---------|---|
| FIX                     | 0001-24 |   |
| TRANS                   | 0002-24 | Zeichen der Kopfzeile des Berichts      |
| PL                      | 0003-24 |   |
|                         | 0004-24 |   |
| BATCH 01                | 0001-29 |   |
| BATCH 02                | 0002-29 | Zeichen für Stapel-X/Z                  |
| BATCH 03                | 0003-29 |   |
|                         | 0004-29 |   |
| 0001-32                 |         |   |
| YOUR RECEIPT            | 0002-32 | Kassenbon-Meldung                       |
| THANK YOU               |         |   |
| 0001-33                 |         |   |
| ***ENDORSE MESSAGE***** |         | Scheck-Indossamentvermerk               |
| *****                   |         |   |
| 0002-33                 |         |   |
| *****                   |         |   |
| 0001-34                 |         |   |
| ***SLIP MESSAGE*****    |         | Meldung des Quittungs/externen Druckers |
| *****                   |         |   |
| 0002-34                 |         |   |
| *****                   |         |   |
| 0001-39                 |         |   |
| CHARACTER RECALL*****   |         | Aufrufzeichen                           |
| *****                   |         |   |
| 0002-39                 |         |   |
| *****                   |         |   |
| MC#01                   | 0001-91 | Zeichen für Terminal-Tischverbindung    |
| 0001-96                 |         |   |
| AT COMMAND*****         |         | AT-Befehl                               |
| *****                   |         |   |
| 0002-96                 |         |   |
| ATA AT14                |         |   |
| PASSWORD                | 0001-97 | Online-Passwort                         |

# Ausdrucken des PLU/PLU-Folientasten-Programms

## BEDIENUNG

## BERICHT

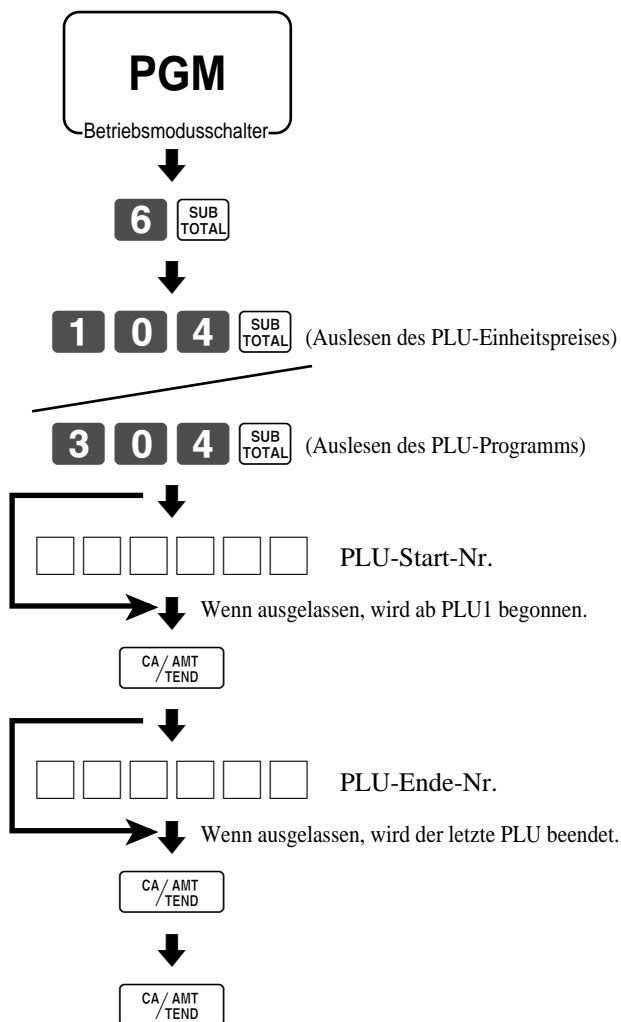

|                           |                                     |
|---------------------------|-------------------------------------|
| P01.....                  | Programm-Auslesesymbol              |
| #000001 - #999999         | Auslesebereich                      |
| PLU0001           0001-04 | Postenzeichen/Satz-Nr./Datei-Nr.    |
| #000001                   | Zufallscode                         |
| 1.2       @1.00           | Einheitsmenge/Einheitspreis         |
| PLU0002           0002-04 |                                     |
| #000002                   |                                     |
| 1         @2.00           |                                     |
|                           |                                     |
| P03.....                  | Programm-Auslesesymbol              |
| #000001 - #999999         | Auslesebereich                      |
| PLU0001           0001-04 | Postenzeichen/Satz-Nr./Datei-Nr.    |
| 00000000000000            | Stapelprogramm 01 ~ 1066, 18 ~ 1966 |
| 11-66       0000          | Stapelprogramm 1166                 |
| 12-66       #000001       | Stapelprogramm 1266                 |
| 13-66       <- 0001-28    | Stapelprogramm 1366                 |
| 14-66       0             | Stapelprogramm 1466                 |
| 15-66       @1234.56      | Stapelprogramm 1566                 |
| PLU0002           0002-04 |                                     |
| 00000000000000            |                                     |
| 11-66       000000        |                                     |

Weiterführende Operationen

# Störungsbeseitigung

Dieser Abschnitt beschreibt, was Sie tun können, wenn es während des Betriebs zu Problemen kommt.

## Wenn ein Fehler auftritt

Fehler werden durch Fehlercodes angezeigt. Falls dies eintritt, können Sie normalerweise anhand der nachfolgend aufgelisteten Codes das Problem auffinden.

Drücken Sie die **C**-Taste und überprüfen Sie den einschlägigen Abschnitt dieser Anleitung für die auszuführende Operation.

| Fehlercode | Meldung                         | Bedeutung   | Abhilfe   |
|------------|---------------------------------|---|---|
| E001       | Wrong mode                      | Position des Betriebsmodussschalters wurde vor dem Abschließen geändert.  | Schalten Sie den Betriebsmodussschalter auf die ursprüngliche Position zurück und schließen Sie die Operation ab.   |
| E003       | Wrong operator                  | Die Verkäufertaste wurde gedrückt, bevor eine unter einer anderen Verkäufertaste ausgeführte Registrierung abgeschlossen wurde. Der angemeldete Verkäufer unterscheidet sich von dem Verkäufer, der die Zahlzettel-Verfolgungsregistrierung durchgeführt hat. | Drücken Sie die ursprüngliche Verkäufertaste und schließen Sie die Transaktion ab, bevor Sie eine andere Verkäufertaste drücken. Geben Sie die richtige Zahlzettelnummer ein oder ordnen Sie die entsprechende Verkäufersnummer zu. |
| E004       | Error INIT/FC                   | Initialisierung oder Freigabe der Maschinenverriegelung wird ausgeführt.  | Beenden Sie die Operation.  |
| E005       | Insufficient memory             | Die Speicherzuordnung übersteigt die gesamte Speicherkapazität.   | Speicher neu zuordnen oder Speicher erweitern (wenn möglich).   |
| E008       | Please sign on                  | Registrierung ohne Eingabe einer Verkäufersnummer.  | Geben Sie eine Verkäufersnummer ein.  |
| E009       | Enter password                  | Operation ohne Eingabe eines Passwortes.  | Geben Sie das Passwort ein.   |
| E010       | Close the drawer                | Die Schublade verbleibt länger geöffnet, als es über das Programm gestattet ist (Schubladen-Öffnungsalarm).   | Schließen Sie die Schublade.  |
| E011       | Close the drawer                | Registrierung wird bei geöffneter Schublade versucht.   | Schließen Sie die Schublade.  |
| E016       | Change back to REG mode         | Zwei aufeinander folgende Transaktionen wurden in dem Rückzahlungsmodus versucht.   | Schalten Sie auf einen anderen Betriebsmodus und dann zurück auf den RF-Modus, um die nächste Transaktion auszuführen.  |
| E017       | Enter CHK/TBL number            | Es wurde die Registrierung eines Artikels versucht, ohne eine Verkäufersnummer einzugeben.  | Geben Sie eine Verkäufersnummer ein.  |
| E018       | Enter Table number              | Es wurde die Registrierung eines Artikels versucht, ohne eine Tischnummer einzugeben.   | Geben Sie eine Tischnummer ein.   |
| E019       | Enter number of customers       | Die Abschlussoperation wurde versucht, ohne die Anzahl der Kunden einzugeben.   | Geben Sie die Anzahl der Kunden ein.  |
| E021       | No DEPT Link                    | Kein mit einer Warengruppe verknüpfter PLU wird registriert.  | Berichtigen Sie das Programm.   |
| E023       | Stock shortage                  | Die Bestandsmenge unterschreitet der minimalen Bestandsmenge.   | Sorgen Sie für einen größeren Bestand.  |
| E024       | No stock                        | Die Bestandsmenge wird/ist negativ.   | Sorgen Sie für einen größeren Bestand.  |
| E026       | Enter condiment/preparation PLU | Kein Zusatz/Vorbereitungs-PLU wird registriert.   | Registrieren Sie den Zusatz/Vorbereitungs-PLU.  |
| E029       | In the tender operation         | Registrierung eines Postens ist bei teilweiser Barzahlung verboten.   | Schließen Sie die Transaktion ab.   |
| E030       | Press RATE TAX key              | Es wurde versucht eine Transaktion abzuschließen, ohne den Steuersatz zu registrieren.  | Registrieren Sie die Steuer mit der <RATE TAX>-Taste.   |
| E031       | Press ST key                    | Es wurde versucht eine Transaktion abzuschließen, ohne die Zwischensumme zu bestätigen.   | Drücken Sie die <SUBTOTAL>-Taste.   |
| E032       | Press FSST key                  | Es wurde versucht eine Transaktion abzuschließen, ohne die Lebensmittelmarken-Zwischensumme zu bestätigen.  | Drücken Sie die <FS/ST>-Taste.  |
| E033       | Enter tendered amount           | Es wurde versucht eine Transaktion abzuschließen, ohne den übergebenen Geldbetrag einzugeben.   | Geben Sie den übergebenen Geldbetrag ein.   |
| E035       | Change amount exceeds limit     | Das Wechselgeld übersteigt die voreingestellte Grenze.  | Geben Sie nochmals den übergebenen Geldbetrag ein.  |
| E036       | Remove money from the drawer    | Der Inhalt der Schublade übersteigt den programmierten Grenzwert.   | Führen sie die Abholungsoperation aus.  |
| E037       | Digit or amount limitation over | Höchstbetrag-Verriegelungs- oder Niedrigstellen-Verriegelungsfehler.  | Geben Sie den richtigen Betrag ein.   |
| E038       | Perform money declaration       | Lese/Rückstelloperation ohne Deklaration des Bargeldbetrages in der Schublade. Dieser Fehler erscheint nur, wenn diese Funktion aktiviert ist.  | Führen Sie die Gelddeklaration aus.   |
| E040       | Issue guest receipt             | Es wurde versucht eine Transaktion zu registrieren, ohne einen Gäste-Kassenbon auszugeben neue.   | Geben Sie einen Gäste-Kassenbon aus.  |
| E041       | Print validation                | Es wurde versucht, eine neue Transaktion ohne Bestätigung zu registrieren.  | Führen Sie die Bestätigungsoperation aus.   |
| E042       | Insert VLD paper and retry      | Bestätigungspapier (Quittungsdrucker) ist zu Ende.  | Neues Bestätigungspapier einsetzen.   |
| E044       | Print cheque                    | Es wurde versucht eine neue Transaktion zu registrieren, ohne den Zahlzettel auszudrucken.  | Führen Sie den Zahlzetteldruck aus.   |
| E045       | Print Check Endorsement         | Es wurde versucht eine neue Transaktion zu registrieren, ohne das Scheck-Indossament auszudrucken.  | Drucken Sie das Scheck-Indossament aus.   |
| E046       | REG buffer full                 | Registrationspuffer voll.   | Schließen Sie die Transaktion ab.   |
| E047       | Print bill                      | Separater Zahlzettelpuff voll.  | Ausreichend separaten Zahlzettelpuffer zuordnen.  |
| E048       | Insert slip paper and retry     | Es wurde versucht eine neue Transaktion zu registrieren, ohne eine Quittung auszudrucken. Kein Papierblatt im Quittungsdrucker oder Papierblätter zu Ende.  | Führen Sie einen Quittungsdruck aus. Geben Sie neue Papierblätter ein.  |



# Störungsbeseitigung

| Fehlercode | Meldung  | Bedeutung   | Abhilfe   |
|------------|--|---|---|
| E049       | CHECK memory full                              | Speicher für Zahlzettel-Verfolgungsindex voll.  | Schließen Sie die Transaktion ab und schließen Sie die gegenwärtig verwendete Zahlzettelnummer.   |
| E050       | DETAIL memory full                             | Speicher für Zahlzettel-Verfolgungsdetails voll.  | Schließen Sie die Transaktion ab und schließen Sie die gegenwärtig verwendete Zahlzettelnummer.   |
| E051       | CHK/TBL No. is occupied                        | Es wurde versucht die <NEW CHECK>-Taste für das Öffnen eines neuen Zahlzettels unter Verwendung einer Nummer zu verwenden, die bereits für einen im Zahlzettel-Verfolgungsspeicher vorhandenen Zahlzettel verwendet wird.         | Schließen Sie die Transaktion ab und schließen Sie den Zahlzettel, der unter der zu verwendenden Nummer läuft, oder verwenden Sie eine andere Zahlzettelnummer.   |
| E052       | CHK/TBL No. is busy                            | Es wurde versucht, die selbe Zahlzettelnummer zu verwenden, während die spezifizierte Nummer bereits im anderen Terminal verwendet wurde.   | Verwenden Sie eine andere Zahlzettelnummer oder schließen Sie den Zahlzettel am betreffenden Terminal.  |
| E053       | CHK/TBL No. is not opened                      | Es wurde versucht die <OLD CHECK>-Taste zu verwenden, um einen neuen Zahlzettel erneut zu öffnen, wobei eine Nummer verwendet wird, die für keinen in dem Zahlzettel-Verfolgungsspeicher registrierten Zahlzettel verwendet wird. | Verwenden Sie die richtige Zahlzettelnummer (wenn Sie einen Zahlzettel erneut öffnen möchten, der bereits im Zahlzettel-Verfolgungsspeicher existiert) oder verwenden Sie die <NEW CHECK>-Taste, um einen neuen Zahlzettel zu öffnen. |
| E054       | Out of CHK/TBL No. range                       | Der zulässige Bereich der Zahlzettelnummern wurde überschritten.  | Geben Sie die richtige Nummer ein.  |
| E055       | In the SEP CHK operation                       | Normale Registrierung ist während einer separaten Zahlzetteloperation verboten.   | Schließen Sie die separate Zahlzetteloperation ab.  |
| E056       | CHK range full                                 | Alle Zahlzettelnummern im Bereich sind besetzt.   | Rufen Sie die gespeicherten Daten zurück.   |
| E059       | Press EAT-IN or TAKE-OUT key                   | Es wurde versucht die Transaktion abzuschließen, ohne die <EAT-IN> oder <TAKE-OUT>- zu spezifizieren.   | Drücken Sie die <EAT-IN>- oder <TAKE-OUT>-Taste.  |
| E060       | Printer offline                                | Externer Drucker ist offline.   |   |
| E061       | Printer error                                  | Externer Drucker gestört.   |   |
| E062       | Printer paper end                              | Papier in externem Drucker zu Ende.   | Setzen Sie neues Papier ein.  |
| E064       | Print buffer full                              | Druckerpuffer voll.   |   |
| E066       | Print from the beginning of the transaction    | Es wurde versucht, die letzte separate Transaktion auf Quittung auszudrucken.   | Ab Beginn der Transaktion drucken.  |
| E075       | Negative balance cannot be finalized           | Es wurde versucht eine Transaktion abzuschließen, wenn der Saldo weniger als Null beträgt.  | Registrieren Sie Artikel, bis der Saldo Null oder ein positiver Betrag wird.  |
| E085       | Data exist in consolidation file               | Daten in Konsolidierungsdatei vorhanden.  | Löschen Sie die Daten.  |
| E100       | Operate at the master terminal                 | Verbotene Operation, die nur am Master-Terminal ausgeführt werden darf.   | Führen Sie diese Operation am Master-Terminal aus.  |
| E101       | PLU maintenance file full. Press <#2> to exit  | Datei für nicht gefundene PLUs ist voll.  | Wartung abbrechen.  |
| E103       | PLU Code is not exist. Input the PLU Code      | Der PLU-Code ist in der Datei nicht vorhanden.  | Geben Sie einen geeigneten PLU-Code ein.  |
| E105       | PLU file full                                  | Datei für Abtast-PLUs/nicht gefundene PLUs voll.  | Modifizieren Sie den bezeichneten Posten.   |
| E106       | Item exists in the PLU FILE                    | Der bezeichnete Posten besteht bereits in der Abtast-PLU-Datei.   |   |
| E112       | Close the journal platen arm                   | Der Walzenarm für die Journalstreifenrolle ist geöffnet.  | Schließen Sie den Walzenarm für die Journalstreifenrolle.   |
| E114       | Close the receipt platen arm                   | Der Walzenarm für die Kassenbonrolle ist geöffnet.  | Schließen Sie den Walzenarm für die Kassenbonrolle.   |
| E139       | Negative balance is not allowed                | Es wurde versucht mittels <->- oder <CPN>-Taste zu registrieren, wenn der Saldo negativ wird.   | Geben Sie den richtigen Minus/Kuponbetrag ein.  |
| E146       | Arrangement file full                          | Arrangementdatei voll.  | Stellen Sie das Arrangement richtig ein.  |
| E164       | Employee No. is not Found in the Employee File | Es wurde versucht, eine falsche Angestelltennummer einzugeben, die in der Angestellendatei nicht enthalten ist.   | Geben Sie die korrekte Angestelltennummer ein.  |
| E165       | Employee No. is not Clocking-in.               | Es wurde versucht, einen Angestellten auszuchecken, der nicht eingecheckt ist.  | Geben Sie die korrekte Angestelltennummer ein.  |
| E166       | Employee No. is Occupied                       | Es wurde versucht, einen Angestellten einzuchecken, der bereits eingecheckt ist.  | Geben Sie die korrekte Angestelltennummer ein.  |
| E176       | Time&Attendance file full                      | Die Zeit- und Anwesenheitsdatei ist fast voll.  | Löschen Sie nicht verwendete Angestelltennummern oder teilen Sie die Zeit- und Anwesenheitsdatei neu zu.  |
| E200       | Insert CF card                                 | Keine Speicherkassette eingesetzt.  | Setzen Sie eine Speicherkassette ein.   |
| E201       | Illegal Format                                 | CF-Karte-Format nicht zulässig.   | Die angewiesene Datei wurde im CF-Karte nicht gefunden.   |
| E202       | File not found                                 | Formatieren Sie CF-Karte neu.   | Geben Sie einen geeigneten Dateinamen ein.  |
| E203       | Insufficient memory                            | Unzureichender Speicherplatz auf CF-Karte.  | Verwenden Sie eine leere (formatierte) Speicherkassette.  |
| E205       | File already exist.                            | Schreiben nicht möglich, da spezifische Datei bereits auf der CF-Karte vorhanden ist.   | Überprüfen Sie die Operation und versuchen Sie erneut.  |

## Wenn die Registrierkasse nicht arbeitet

Führen Sie die folgende Kontrolle aus, wenn die Registrierkasse nach dem Einschalten sofort eine Fehlerbedingung anzeigt. Die Ergebnisse dieser Kontrolle werden von dem Kundendienstpersonal benötigt; führen Sie daher unbedingt diese Kontrolle aus, bevor Sie sich an einen CASIO Kundendienst wenden.

**Ja:** ——

**Nein:** .....

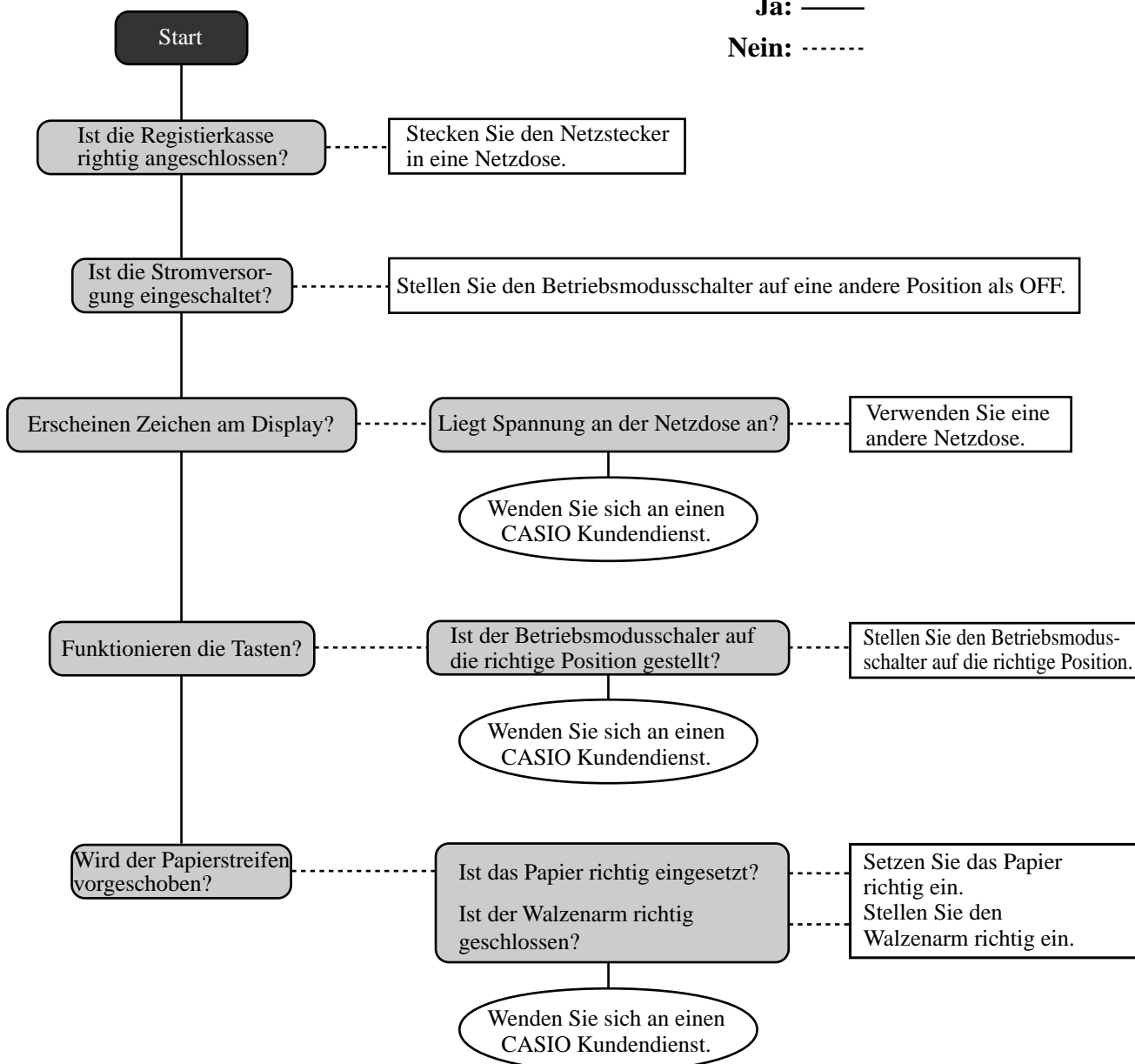

## Freigabe der Maschinenverriegelung

Falls Sie einen Bedienungsfehler begehen, kommt es zu einer Verriegelung der Registrierkasse, um Beschädigung der programmierten und voreingestellten Daten zu verhindern. Sollte dies eintreten, können Sie den folgenden Vorgang verwenden, um die Verriegelung freizugeben, ohne irgendwelche Daten zu verlieren.

- 1 Schalten Sie die Registrierkasse aus.
- 2 Stecken Sie den PGM- (GB) bzw. OW-Schlüssel in den Betriebsmodusschalter.
- 3 Drücken Sie die -Taste nieder, und drehen Sie den Betriebsmodusschalter auf den PGM-Modus.
- 4 Das Display zeigt zehn Buchstaben „F“ an, worauf Sie die -Taste freigeben können.
- 5 Drücken Sie die -Taste. Das Display zeigt zehn Buchstaben „F“ an und es wird ein Kassenbon ausgegeben.

### Wichtig!

- Falls die Registrierkasse keine zehn „F“ anzeigt, drücken Sie niemals die -Taste, sondern rufen Sie den Kundendienst.

## Bei Stromausfall

Falls die Stromversorgung der Registrierkasse auf Grund von Stromausfall oder einem anderen Grund unterbrochen wird, warten Sie einfach, bis die Stromversorgung wieder hergestellt wird. Die Einzelheiten einer gerade ausgeführten Transaktion sowie die im Speicher abgelegten Verkaufsdaten werden durch die Speicherschutzbatterien geschützt.

- **Stromausfall während der Registrierung**  
Die Zwischensumme für bis zum Stromausfall registrierte Artikel bleibt im Speicher erhalten. Sie können mit der Registrierung fortsetzen, sobald die Stromversorgung wieder hergestellt ist.
- **Stromausfall während des Ausdrucks eines Auslese/Rückstellberichts**  
Die vor dem Stromausfall bereits ausgedruckten Daten bleiben im Speicher erhalten. Sie können einen Bericht ausgeben, sobald die Stromversorgung wieder hergestellt ist.
- **Stromausfall während des Ausdrucks eines Kassensbons oder des Journalstreifens**  
Das Ausdrucken wird nach Wiederherstellung der Stromversorgung fortgesetzt. Eine Zeile, die ausgedruckt wurde, als es zum Stromausfall kam, wird nochmals vollständig ausgedruckt.
- **Sonstiges**  
Das Stromausfallsymbol wird ausgedruckt und jeder Posten, der ausgedruckt wurde, als es zum Stromausfall kam, wird nochmals vollständig ausgedruckt.

### Hinweise

Die Speicherschutzbatterie wird kontinuierliche aufgeladen und entladen, wenn Sie die Registrierkasse während des normalen Betriebs ein- und ausschalten. Dadurch sinkt die Kapazität dieser Batterie nach einer Verwendung über etwa fünf Jahre ab.

### Wichtig!

- Denken Sie immer daran, dass eine schwache Batterie zum Verlust von wertvollen Transaktionsdaten führen kann.
- Ein Etikett an der Rückseite der Registrierkasse zeigt die normale Lebensdauer der in Ihre Registrierkasse eingebauten Batterie an.
- Lassen Sie die Batterie innerhalb der auf diesem Etikett angegebenen Frist von Ihrem Fachhändler austauschen.

## Austauschen des Journalstreifens

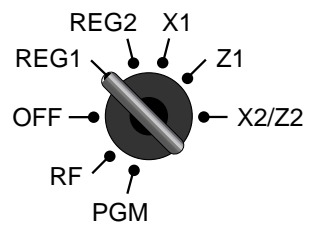

### Schritt 1

Stellen Sie den Betriebsartenschalter auf die Position REG, und entfernen Sie den Druckerdeckel.



### Schritt 2

Drücken Sie die  Taste, um den Papierstreifen um etwa 20 cm vorzuschieben.



### Schritt 6

Schieben Sie die Journalstreifen-Papierrolle von der Aufwickelspule ab.



### Schritt 3

Schneiden Sie den Journalstreifen an einer Stelle durch, an der nichts ausgedruckt ist.



### Schritt 7

Öffnen Sie den Walzenarm.



### Schritt 4

Nehmen Sie die Journalstreifen-Aufwickelspule aus ihrem Halter.



### Schritt 8

Entfernen Sie die alte Papierrolle aus der Registrierkasse.



### Schritt 5

Entfernen Sie die Papierführung der Aufwickelspule.

### Schritt 9

Setzen Sie eine neue Papierrolle ein. Setzen Sie mit Schritt 3 des auf Seite 13 dieser Anleitung beschriebenen Vorganges fort.

## Austauschen der Kassenbon-Papierrolle



### Schritt 1

Stellen Sie den Betriebsartenschalter auf die Position REG, und nehmen Sie den Druckerdeckel ab.

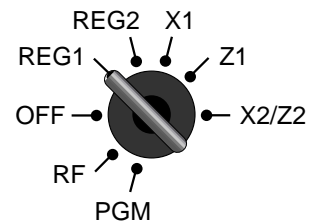

### Schritt 2

Öffnen Sie den Walzenarm.



### Schritt 3

Entfernen Sie die alte Papierrolle aus der Registrierkasse.

### Schritt 4

Setzen Sie eine neue Papierrolle ein.  
Setzen Sie mit Schritt 3 des auf Seite 12 dieser Anleitung beschriebenen Vorganges fort.

## Options

Papierrolle: P-5880T  
Wasserdichte Abdeckung: WT-87  
Handgehaltener Scanner: HHS-15

Küchendrucker:  
Kabel:  
Quittungsdrucker:  
Kabel:  
Stromversorgung:

UP-360  
PRT-CB-8A oder PRT-CB-8B  
SP-1300  
PRT-CB-8C  
31AD-U oder 31AD-E

Für Einzelheiten wenden Sie sich an Ihren CASIO Fachhändler.

# Technische Daten

## Eingabemethode

Eingabe: 10er Tastatur, Pufferspeicher 8 Tasten (2 Tasten Roll-Over)  
 Warengruppe: Vollständiges Tastensystem

## Display

Haupt: Betrag mit 10 Stellen (Nullunterdrückung); Anzahl der Wiederholungen, Summe, Wechselgeld, Kassenbon ein/aus, Transaktions-Indikator  
 Beschreibung 16 Stellen × 2 Zeilen; Postenbeschreibung, Anzahl der Posten, Modus, Verkäufername  
 Kunden: Betrag mit 8 Stellen (Nullunterdrückung); Summe, Wechselgeld-Indikator

## Drucker

Kassenbon: Thermisches alphanumerisches System mit 24 Stellen, Kassenbon-Ein/Aus-Schalter (Taste)  
 Geschäftsname oder Werbespruch wird automatisch ausgedruckt  
 Journal: Thermisches alphanumerisches System mit 24 Stellen  
 Automatisches Aufwickeln auf Aufwickelspule  
 Papierrolle: 58 (B) × 80 (T) mm  
 Papierstärke: 0,06 ~ 0,085 mm  
 Papiervorschub: Separat für Kassenbon und Journalstreifen  
 Druckgeschwindigkeit: Ca. 14 Zeilen/Sekunde

## Auflistungskapazität

Betrag: 99999999  
 Stückzahl: 9999,999  
 Übergebener Betrag: 9999999999  
 Prozent: 99,99  
 Steuersatz: 9999,9999  
 Zahlen: 9999999999999999

## Chronologische Daten

Datumsdruck: Automatisches Ausdrucken des Datums am Kassenbon und Journalstreifen, automatischer Kalender  
 Zeitdruck: Automatisches Ausdrucken der Zeit am Kassenbon und Journalstreifen, 24-Stunden-System/12-Stunden-System

## Alarm

Tastenbestätigungston, Fehleralarm, Wachalarm

## Speicherschutzatterie

Eine volle Aufladung über 48 Stunden schützt den Speicher für ca. 90 Tage.  
 Die Batterie sollte alle fünf Jahre ausgetauscht werden.

## Stromversorgung/Leistungsaufnahme

Siehe das Typenschild an der Registrierkasse.

## Zul. Betriebstemperatur

0°C bis 40°C

## Zul. Luftfeuchtigkeit

10 bis 90%

## Abmessungen und Gewicht

277 mm (H) × 400 mm (B) × 450 mm (T) / 12 kg ...mit mittelgroßer Schublade

| Summenregister                  | Inhalt                    |                     |   |                     |                               |                            |
|---------------------------------|---------------------------|---------------------|---|---------------------|-------------------------------|----------------------------|
| Kategorie                       | Anzahl der Summenregister | Betrag (10 Stellen) | Anzahl der Posten (6-stellige Ganzzahl/ 3 Dezimalstellen) | Zählung (4 Stellen) | Anzahl der Kunden (6 Stellen) | Periodische Summenregister |
| Warengruppe                     | Bis zu 99                 | ✓                   | ✓   |                     |                               | ✓                          |
| PLU                             | Bis zu 5000               | ✓                   | ✓   |                     |                               |                            |
| Verkäufer                       | 15                        | ✓                   | ✓   | ✓                   | ✓                             | ✓                          |
| Stündliche Verkäufe             | 24                        | ✓                   |   |                     | ✓                             |                            |
| Monatliche Verkäufe             | 31                        | ✓                   | ✓   |                     | ✓                             |                            |
| Transaktion                     | Variabel mit Programm     |                     |   |                     |                               | ✓                          |
| Nicht rückstellbare Gesamtsumme | 3                         | ✓ (16 Stellen)      |   |                     |                               |                            |
| Rückstellungszähler             | 12/15                     |                     |   | ✓                   |                               |                            |
| Fortlaufende Nr.                | 1                         |                     |   | ✓ (6 Stellen)       |                               |                            |

\* Änderungen der technischen Daten und des Designs ohne Vorankündigung vorbehalten.

- A**
- Abhebung 29, 61
  - Abmeldung 32
  - Abtast-PLU 83
  - Addition (+) 56
  - Alphabetische Taste 89
  - Alter Zahlzettel 28, 70
  - Anmeldung 32
  - Anschreiben 26, 44
  - Arrangement 28, 63
  - Aufschlag (%+) 29, 57
  - Aufwickelspule 20
  - Ausfahrbares Display 20
  - Auslesebericht 92
  - Australische Rundung 18
  - Auszahlung 26, 48
- B**
- Bargeld/übergabener Betrag 26, 44
  - Bediener X/Y 29
  - Bedienernummer 29
  - Berichtigung 49
  - Beschriftung 85
  - Bestätigung 29
  - Betriebsmodusschalter 22
  - Betriebsmodustaste 21
- C**
- Cursortaste 89
- D**
- Dänische Rundung 18
  - Darlehen 28, 60
  - Datumsanzeige 33
  - Datumseinstellung 15
  - Deklaration 28
  - Depot 28, 79
  - Diskont (%-) 26, 41
  - Display 24
  - Drucker 20
  - Druckerdeckel 20
  - Durchsicht 29, 75, 82
- E**
- Editieren eines Zeichens 91
  - Eingabe von Zeichen 89
  - Einheitspreisabfrage 81
  - Einstellungsmenü 63
  - Einzahlung 26, 48
  - Einzelposten 34, 39, 55
  - Euro 26, 45
- F**
- Fehlerberichtigung 26, 49
  - Fehlercode 104
  - Finanzieller Auslesebericht 93
  - Flaschenpfandrückgabe 28, 62
  - Flaschenpfandverknüpfung 62
  - Fortlaufende Nummer 30
  - Freigabe der Maschinenverriegelung 106
  - Fußzeilenmeldung 30, 85
- G**
- Gästerechnung 72
  - Gelddeklaration 93, 95
  - Gemischte Bezahlung 44
  - Getrennter Verkauf von verpackten Artikeln 35, 40
  - Gruppen-Auslese/Rückstellungsbericht 97
- H**
- Hauptdisplay 20, 24
  - Heimservice (TAKE OUT) 29
  - Hinzufügen zu einem Zahlzettel 71
  - Höchstbetrag-Begrenzung 36
- I**
- Indikator 25
  - Individueller Verkäufer-Auslese/Rückstellungsbericht 93
  - Individueller Warengruppen-, PLU-PLU-Folientasten-Auslesebericht 92
  - Installieren der Papierrolle 11
- J**
- Journalstreifen 14, 30
  - Journalstreifen auslassen 30
- K**
- Kassenbon 30
  - Kassenbon ein/aus 27
  - Kassenbon nach Transaktionsabschluss 26
  - Kassenbon-Ein/Aus-Schalter 20
  - Kassensoll 29, 58
  - Kommissionsrate 84
  - Kontrastregler 24
  - Kredit 28
  - Kundendisplay 24
  - Kundennummer 28
  - Kundenzahl 67
  - Kupon 28, 59
  - Kupon II (2) 28, 59
  - Kundennummer 26
  - Kundenzahl 77
  - Kupon 26, 61
  - Kupon II (2) 26, 61
- L**
- Lagerbestandabfrage 29, 81
  - Lagerbestandkontrolle 54
  - Leerstelltaste 89
  - Logo-Meldung 30, 85
  - Lokalservice (Eat-In) 28

- M**
- Maschinennummer 30
  - Mehrwertsteuer 26, 78
  - Meldung 30, 85
  - Menüumschaltung 26
  - Minus 26, 42
  - Monatlicher Verkaufs-Auslese/Rückstellungsbericht 97
  - Multiplikation 26, 35, 39
  - Multiplikation/für 28, 35, 40
- N**
- Neuer Saldo 28, 71
  - Neuer Zahlzettel 28, 70
  - Neuer/alter Zahlzettel 28, 70
  - Nicht gefundener PLU 83
  - Nichtaddier 26, 28
  - Nichtverkauf 26, 28
- O**
- OBR (Optisches Strichcode-Lesegerät) 28
  - Offen 29
  - Offen 2 (Freigabepflicht) 29, 68
  - Offener Zahlzettel 29
  - Öffnen eines Zahlzettels 71
  - Offner PLU 40
  - One-Touch-NLU 29, 83
  - Option 109
- P**
- Papier laden 11
  - Papierrolle 20
  - Papierrolle einsetzen 11
  - Papierrolle wechseln 108, 109
  - Papiervorschub 27
  - Periodische Verkäufe 98
  - PLU (abrufbarer Festpreisartikel) 38
  - PLU/PLU-Folientasten-Auslese/Rückstellungsbericht 96
  - PLU-Folientaste 26, 34
  - Postenzähler 25, 30
  - Preis 29, 40
  - Preisabfrage 29
  - Preisabschlag (roter Preis) 76
  - Preisänderung 29
  - Preisumschaltung 29
  - Programmmentaste 89
  - Programmieren von Steuertabellen 16
  - Preisumschaltung 27
  - Programmmentaste 99
- Q**
- Quadrat 29
  - Quittung 69
  - Quittung drucken 69
  - Quittungsdruck 29, 69
  - Quittungs-Rückschub/Freigabe 29, 69
  - Quittungs-Vorschub/Freigabe 29, 69
- R**
- Rechnungskopie 28, 80
  - Reduktion 42
  - RF-Modus 47
  - Roter Preis 29, 76
  - Rückgabe 47
  - Rückruf 29
  - Rückschritttaste 89
  - Rückstellungsbericht 52, 92
  - Rückzahlung 26, 47
  - Rundung 18
  - Rundung (australische Rundung) 18
  - Rundung (dänische Rundung) 18
  - Rundung (spezielle Rundung) 18
- S**
- Scheck 26, 44
  - Scheckindossament 28
  - Schließen eines Zahlzettels 72
  - Schublade 23
  - Separater Zahlzettel 29, 75
  - Speicherung 29
  - Spezielle Rundung 18
  - Steuerfrei 29
  - Steuersatz 29
  - Steuerumschaltung 29
  - Stornieren 26, 28, 51
  - Stornieren (mit Ungültig-Taste) 29
  - Stornierung des vorhergehenden Postens 82
  - Stromausfall 107
  - Stündlicher Verkaufs-Auslese/Rückstellungsbericht 96
- T**
- Täglicher Verkaufs-Auslese/Rückstellungsbericht 94
  - Taglicher Verkaufs-Rückstellungsbericht 52
  - Tastatur 20, 26
  - Taste für Buchstaben der doppelten Größe 89
  - Text aufrufen 29, 68
  - Textdruck 29
  - Tischnummer 29, 71
  - Trinkgeld 29, 66
- U**
- Übungsstatus 84
  - Umschalttaste 89
- V**
- Verkäufer-Auslese/Rückstellungsbericht 93
  - Verkäufer-Geheimnummertaste 23, 32
  - Verkäuferknopf 23, 32
  - Verkäufername 32, 85
  - Verkäufernummer 28, 84
  - Verkäuferschlüssel/-taste 23, 32
  - Verkäuferunterbrechung 54
  - Verkaufsartikel-Zwischensumme 28
  - Vorbereitung 77



Voreingestellte Übergabe 60  
Voreingestellter Preis 37  
Voreingestellter Steuerstatus 37  
Vorhergehender Saldo 29

## W

Währungsumwandlung 28, 64  
Walzenarm 20  
Warengruppe 26, 34  
Wasserdichte Abdeckung 109  
Wechselgeld 34  
Werbespruch 30, 85  
Wiederholung 25, 34, 39

## Z

Zahlungsmittelwechsel 28, 61  
Zahlzettel ausdrucken 28  
Zahlzettel hinzufügen 28, 74  
Zahlzettelverfolgung 70  
Zeichencode 90  
Zeichencode-Fixierungstaste 89  
Zeicheneingabetaste 89  
Zeichenfixierungstaste 89  
Zeichentastatur 89  
Zeitanzeige 33  
Zeiteinstellung 15  
Zuordnung eines Verkäufers 32  
Zutat 77  
Zwischensumme der vorhergehenden Saldos 29  
Zwischensumme des steuerpflichtigen Betrags 29

**CASIO®**

**CASIO COMPUTER CO., LTD.**  
6-2, Hon-machi 1-chome  
Shibuya-ku, Tokyo 151-8543, Japan

TE-2400\*G

MO0507-B Printed in Malaysia

Gedruckt auf wiederverwertetem Papier